

Brugs- og opstillingsanvisning vaskemaskine PW 5105 Vario

da - DK

Læs venligst brugsanvisningen inden opstilling, installation og ibrugtagning for at undgå skader på personer og produkt.

M.-Nr. 09 044 520

Bortskaffelse af emballagen

Emballagen beskytter maskinen mod transportskader. Emballagematerialerne er valgt ud fra miljø- og affaldsmæssige hensyn og kan således genbruges.

Genbrug af emballagematerialerne sparer råstoffer og mindsker affaldsproblemerne. Emballagen bør derfor afleveres på nærmeste genbrugsstation/opsamlingssted.

Bortskaffelse af en gammel maskine

Gamle elektriske og elektroniske produkter indeholder stadig værdifulde materialer. De indeholder imidlertid også skadelige stoffer, som er nødvendige for deres funktion og sikkerhed. Hvis disse bortskaffes sammen med husholdningsaffaldet eller behandles forkert, kan det skade den menneskelige sundhed og miljøet. Bortskaf derfor ikke det gamle produkt med husholdningsaffaldet.

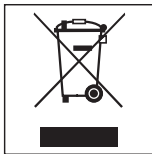

Aflever i stedet for det gamle produkt på nærmeste opsamlingssted eller den lokale genbrugsstation, så delene kan blive genanvendt.

Sørg for, at det gamle produkt opbevares utilgængeligt for børn, indtil det skal fjernes.

Energispareråd

Strøm- og vandforbrug

- Udnyt den maksimale kapacitet i de forskellige vaskeprogrammer. Dette giver det laveste energi- og vandforbrug i forhold til tøjmængden.

Vaskemiddel

- Brug højst den mængde vaskemiddel, der er angivet på vaskemiddelemballagen.
- Ved mindre mængder tøj skal mængden af vaskemiddel reduceres.

Tørring i tørretumbler

Hvis tøjet efterfølgende skal tørres i tørretumbler, vælges højst mulige centrifugeringshastighed. Derved spares der energi.

Miljøbeskyttelse	2
Råd om sikkerhed og advarsler	6
Betjening	11
Betjeningspanel	11
Anvisning om første ibrugtagning	11
Displayets funktion	12
Betjening af enkel vaskerimodel	14
Anvisninger og tips om tøjpleje	15
1. Tøjet forberedes	15
2. Vaskemaskinen fyldes	16
3. Program vælges	16
Behandlingssymboler	17
Kort vejledning	18
Et program vælges	22
Et program vælges / ændres	22
Program gemmes som favoritprogram	24
Tilvalg	25
Forvask	25
Stivelsesstop	25
Flydeslut	26
Intensiv*	26
Vand Plus*	26
Timer	27
Centrifugering	28
Maksimal slutcentrifugeringshastighed	28
Intervalcentrifugering	28
Slutcentrifugering fravælges (Flydeslut)	28
Intervalcentrifugering og slutcentrifugering fravælges	28

Indholdsfortegnelse

Programforløb ændres	29
Møntboks	29
Et program afbrydes	29
Et program stoppes	29
Et program ændres	29
Vaskemiddel	30
Komponenter - Vaskemiddel	30
Blegning/indfarvning	30
Afkalkningsmiddel	30
Skyllemiddel og stivelse	31
Automatisk dosering af skyllemiddel eller flydende stivelse	31
Separat dosering af skyllemiddel	31
Separat dosering af stivelse i pulverform	31
Stivelse med stivelsesstop	31
Ekstern dosering	32
Registrering af tom beholder	32
Rengøring og vedligeholdelse	34
Vaskemaskinen rengøres	34
Filtrene i vandtilløbet rengøres	37
Småfejl udbedres	38
Hvad nu, hvis	38
Vaskemaskinen vil ikke starte	38
I displayet vises en fejlmelding	39
Generelle problemer med vaskemaskinen	40
Et utilfredsstillende vaskeresultat	41
Døren kan ikke åbnes	42
Fortsættelse af program efter netafbrydelse	42
Døren åbnes ved tilstoppet afløb og/eller strømsvigt	43
Lad vandet løbe ud	43
... på model med afløbsfilter	43
Afløbssystemet rengøres	44
... på model med afløbsventil	44
Døren åbnes	45

PC-ajourføring / Ekstra tilbehør	46
Optisk interface PC	46
Ekstra tilbehør	46
Service / reklamationsfrist	47
Opstilling og tilslutning	48
Front	48
Bagside	49
Set fra siden	50
Plantegning	50
Vaskemaskinen opstilles	50
Sokkelopstilling	51
Betalingsystem	51
Opstillingssted	52
Transportsikring fjernes	52
Transportsikring monteres	53
Justering	54
Vandtilslutning	55
Koldt vandstilslutning	55
Varmtvandstilslutning	56
Tilslutning af alternativt vand	56
Hedvandstilslutning	56
Vandafløb	57
Afløbsventil	57
Afløbspumpe	57
Eltilslutning	58
Tekniske data	59

Råd om sikkerhed og advarsler

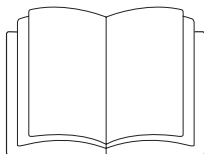

► Læs denne brugsanvisning **grundigt**, inden tørretumbleren tages i brug.

Denne vaskemaskine overholder de foreskrevne sikkerhedsbestemmelser. U hensigtsmæssig brug kan dog medføre skader på både personer og ting.

Læs venligst brugsanvisningen, inden vaskemaskinen tages i brug første gang. Den indeholder vigtige oplysninger om sikkerhed, brug og vedligeholdelse af vaskemaskinen. Derved beskyttes personer, og skader på vaskemaskinen undgås.

Hvis flere personer skal betjene vaskemaskinen, skal de pågældende personer have adgang til og/eller informeres om disse vigtige råd om sikkerhed.

Gem venligst brugsanvisningen, og giv den videre til en eventuel senere ejer.

Retningslinjer vedrørende brugen

► Vaskemaskinen er udelukkende beregnet til vask af tøj, der af fabrikanten er deklareret som maskinvaskbart eller egnet til vådreng på vaskemærket. Al anden anvendelse er på egen risiko. Fabrikanten kan ikke gøres ansvarlig for skader opstået på grund af forkert brug eller betjening.

► Vaskemaskinen skal anvendes i overensstemmelse med brugsanvisningen, vedligeholdes regelmæssigt og kontrolleres for funktionsdygtighed.

► Personer, der på grund af begrænsninger i fysisk eller psykisk formåen eller på grund af manglende erfaring eller uvidenhed ikke er i stand til at betjene vaskemaskinen sikkert, må ikke anvende den uden opsyn eller vejledning fra en ansvarlig person.

► Hold altid øje med børn, der opholder sig i nærheden af vaskemaskinen. Lad dem aldrig lege med vaskemaskinen.

► Desinfektionsstandard for både termiske og kemotermeriske processer skal sikres af ejeren/brugeren ved rutinemæssige kontroller. Desinfektionsprogrammer må ikke afbrydes, da det kan forringe desinfektionsresultatet.

► Hvis vaskemaskinen opstilles på et offentligt tilgængeligt sted, skal ejeren ved hjælp af egnede forholdsregler sørge for, at brugeren ikke udsættes for mulige faresituationer.

Teknisk sikkerhed

► Kontroller vaskemaskinen for udvendige, synlige skader inden opstilling. En beskadiget vaskemaskine må ikke installeres eller tages i brug.

► Vaskemaskinens elsikkerhed kan kun garanteres, når der er etableret forskriftsmæssig jordforbindelse. Det er meget vigtigt, at denne grundlæggende sikkerhedsforanstaltning kontrolleres, og at installationerne i tvivlstilfælde gennemgås af en fagmand. Producenten kan ikke gøres ansvarlig for skader, der er opstået på grund af manglende eller beskadiget jordforbindelse.

► Reparationer foretaget af ukyndige kan medføre betydelig risiko for brugeren, og producenten kan ikke gøres ansvarlig for skader opstået som følge heraf. Reparationer bør kun foretages af en Miele-tekniker, da eventuelle skader ellers ikke er omfattet af Miele's reklamationsordning.

► Foretag ikke ændringer på vaskemaskinen, medmindre de udtrykkeligt er godkendt af Miele.

► Vaskemaskinen er først totalt afbrudt fra elnettet, når:

- vaskemaskinens ledning er trukket ud af stikkontakten, eller
- hovedafbryderen er slukket, eller
- skruesikringen er skruet helt ud.

► Vaskemaskinen må kun tilsluttes til ledningsnettet, hvis slangen med tilbehør er så god som ny. Gamle slanger og tilbehør må ikke genanvendes. Kontroller venligst delene med jævne mellemrum, så de kan udskiftes rettidigt, og der således undgås vandskader.

► Defekte dele må kun udskiftes med originale Miele-reservedele. Kun hvis dette overholdes, kan vi garantere, at de sikkerhedskrav, som vi stiller til vore maskiner, opfyldes.

► Vaskemaskinens dør må **ikke** åbnes med magt. For at sikre dørlåsens sikkerhedsfunktion, er dørgrebet udstyret med en sikkerhedsanordning.

Råd om sikkerhed og advarsler

▶ Indbygning og montering af denne vaskemaskine på et ikke-stationært opstillingssted (f.eks. skib) må kun udføres af fagfolk og kun under iagttagelse af sikkerhedsforskrifterne for brugen af denne vaskemaskine.

Den daglige brug

▶ Opstil ikke vaskemaskinen i rum, hvor der er risiko for frost. En frosset slange kan springe, når den kommer under tryk. Elektronikkens præcision kan også påvirkes ved temperaturer under frysepunktet.

▶ Sørg for, at transportsikringen bag på maskinen er fjernet, før den tages i brug (se afsnittet Opstilling og tilslutning). Hvis der centrifugeres, mens transportsikringen endnu sidder på, kan det medføre beskadigelse af maskinen og eventuelt også af skabe o.l. i nærheden.

▶ Luk altid for vandhanen ved længere tids fravær (f.eks. under ferier) og især, hvis der ikke er et gulv afløb i nærheden af maskinen.

▶ Risiko for oversvømmelse!
Før afløbsslangen lægges i en vask, skal det kontrolleres, at vasken kan tage vandet tilstrækkelig hurtigt. Bind evt. slangen fast, så den ikke glider ned. Tilbageslagskraften fra det udstrømmende vand kan presse slangen op af vasken.

▶ Sørg for, at der ikke vaskes fremmedlegemer med tøjet (f.eks. søm, nåle, mønter, clips o.l.). Især metalspånere i klude skal rystes ud inden vask. Fremmedlegemer kan beskadige maskindele (f.eks. vaskekar eller tromle), der igen kan medføre skader på vaske-tøjet.

▶ Med korrekt vaskemiddeldosering er afkalkning af maskinen ikke nødvendig. Hvis maskinen alligevel skal afkalkes, bør der anvendes et afkalkningsmiddel med korrosionsbeskyttelse. Sådanne afkalkningsmidler kan købes hos Miele-forhandlere eller ved telefonisk henvendelse til vor reservedelsekspektion på tlf. 43 27 13 50. Følg anvisningerne på emballagen.

Råd om sikkerhed og advarsler

- ▶ Tøj, der er behandlet med opløsningsmiddel, skal inden vask i maskinen skylles grundigt i rent vand.
- ▶ Brug aldrig vaskemiddel, der indeholder opløsningsmiddel, i denne maskine. Der kan være risiko for, at der dannes giftige dampe, og at maskinen beskadiges. Desuden er sådanne midler brand- og eksplosionsfarlige.
- ▶ Der må ikke opbevares eller anvendes benzin, petroleum eller andre let-antændelige stoffer i nærheden af vaskemaskinen. Brand- og eksplosionsfare!
- ▶ Farvemidler skal være egnede til anvendelse i vaskemaskine. Følg altid producentens anvisninger nøje.
- ▶ Blegemidler kan føre til korrosion på grund af deres svovlholdige forbindelser. Der må ikke anvendes koncentrerede blegemidler i vaskemaskinen.
- ▶ Undgå at overfladerne af rustfrit stål (front, topplade, kabinet) kommer i forbindelse med flydende rengørings- og desinfektionsmidler, der indeholder klor eller natriumhypoklorit. Kontakt med disse midler kan medføre korrosion på rustfrit stål.
Aggressive klorblegeluddampe kan også medføre korrosion. Opbevar derfor ikke åbne beholdere med disse midler i nærheden af vaskemaskinen.
- ▶ Brug ikke højtryksspuler eller vandlange til rengøring af vaskemaskinen.

- ▶ Vær ved brug af kombinationer af vaskehjælpemidler og specialprodukter opmærksom på producentens anvisninger. Anvend kun det pågældende middel til det formål, der er angivet af producenten, for at undgå skader på materiale og voldsomme, kemiske reaktioner.

Tilbehør

- ▶ Der må kun monteres tilbehør, der er anerkendt af Miele. Hvis andre dele monteres, bortfalder kravene om reklameret og/eller produktansvar.

Skader på komponenter på grund af anvendelse af klor

Vejledning ved anvendelse af klorblegemidler og perkloratylen

- ▶ Med øget anvendelse af klor stiger sandsynligheden for skader på komponenterne.

Anvendelse af klorholdige midler, som for eksempel natriumhypoklorit og klorblegemidler i pulverform, kan afhængig af klorkoncentrationen, holdetiden og temperaturen beskadige beskyttelseslaget på rustfrit stål og forårsage korrosion på komponenter. Man bør derfor undgå at anvende disse midler og i stedet så vidt muligt anvende iltbaseret blegemiddel.

Hvis der alligevel anvendes klorholdigt blegemiddel ved specielle tilsmudsninger, skal der altid foretages et afkloringstrin. Ellers kan komponenterne i vaskemaskinen og tøjet få varige skader.

Råd om sikkerhed og advarsler

Antiklor-behandling

Antiklor-behandlingen skal ske direkte efter klorblegningen og helst ved anvendelse af hydrogenperoxid eller et ilt-baseret vaske- eller blegemiddel og uden at udlede vandet indimellem.

Med thiosulfat kan der, især ved anvendelse af hårdt vand, dannes gips, som kan forårsage, at tøjet bliver hårdt, eller medføre aflejringer i vaskemaskinen. Behandling med hydrogenperoxid foretrækkes, da denne understøtter neutraliseringsprocessen.

De præcise mængder hjælpemidler og behandlingstemperaturer skal indstilles på opstillingsstedet i overensstemmelse med anbefalingen fra producenten af midlerne og kontrolleres. Det skal desuden kontrolleres, at der ikke er rester af aktivt klor i tøjet.

Bortskaffelse af en gammel maskine

► Hvis en vaskemaskine skal kasseres, skal låsen i døren først gøres ubrugelig. Derved forhindres, at børn lukker sig inde og kommer i livsfare.

Miele kan ikke gøres ansvarlig for skader, der er opstået, fordi ovenstående råd om sikkerhed og advarsler ikke er blevet fulgt.

Betjeningspanel

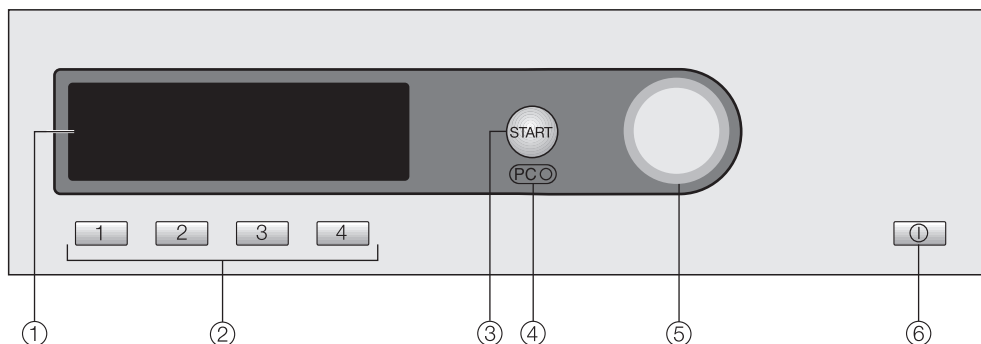

① Display

Nærmere informationer findes på de næste sider.

② Taster til direkte valg

Til direkte valg af et vaskeprogram. På disse taster kan man lægge sine favoritprogrammer.

③ Start

④ Optisk interface PC

Anvendes af Miele Teknisk Service til kontrol og overførsel.

⑤ Funktionsvælger

Til valg (drej) og bekræftelse (tryk) af menupunkter.

⑥ Tænd/Sluk ①

Anvisning om første ibrugtagning

Maskinen skal opstilles og tilsluttes korrekt, inden den tages i brug første gang. Se venligst afsnittet Opstilling og tilslutning.

Udfør den første ibrugtagning som beskrevet i hæftet Første ibrugtagning, Programoversigt, Indstillinger.

Betjening

Displayets funktion

Startmenu

1	Kulørtvask	60°C	Programvalg...
2	Strygelet	40°C	Indstillinger ▸ ...
3	Finvask	40°C	
4	Uld 	30°C	10:00

Startmenuen vises i displayet (med fire favoritprogrammer, der kan ændres), og *Programvalg* er markeret.

Funktionsvælger

Når funktionsvælgeren **drejes**, flytter markeringen i displayet sig.

Ved **tryk** på funktionsvælgeren bekræftes valg af det markerede menupunkt.

Taster til direkte valg

De fire programmer (favoritter), der vises til venstre i displayet, kan vælges ved tryk på tasterne til direkte valg.

Favoritterne kan oprettes efter individuelle behov (yderligere informationer, se afsnittet Et program vælges, Program gemmes som favoritprogram).

I de andre menuer har tasterne til direkte valg andre funktioner. I disse tilfælde vises der en pil ▼ i displayet over den pågældende tast med angivelse af tastens funktion.

Programvalg

Et program kan vælges på to måder:

- Mulighed 1: Vælg menuen *Programvalg* i displayet, og bekræft dette valg ved tryk på funktionsvælgeren.
- Mulighed 2: Tryk på en af tasterne til direkte valg eller , hvorved grundmenuen for et af de fire nævnte vaskeprogrammer åbnes direkte.

Menuen Programvalg

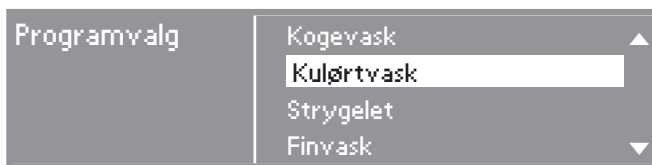

Alle tilgængelige programmer kan vælges med funktionsvælgeren. Markeringen bevæger sig op eller ned afhængig af, hvilken retning funktionsvælgeren drejes.

Pilene ▼▲ til højre i displayet viser, at der er flere valgmuligheder.

Hvis der trykkes på funktionsvælgeren, åbnes grundmenuen til det valgte program.

Grundmenu



De forskellige programkomponenter - program, temperatur og centrifugeringshastighed - kan vælges ved at dreje funktionsvælgeren.

Den valgte komponent er markeret. Ved tryk på funktionsvælgeren bekræftes valget af komponenten, og den pågældende undermenu åbnes.

Undermenuerne *Tilvalg* og *Timer* kan åbnes ved tryk på tasten til direkte valg under den pågældende funktion.

For at vende tilbage til startmenuen skal man trykke på tasten til direkte valg **4** under *tilbage*.

Alternativt kan alle komponenter markeres og bekræftes med funktionsvælgeren.

Menuen Indstillinger

I menuen *Indstillinger* kan maskinens elektronik tilpasses de ønskede behov. Yderligere oplysninger findes i hæftet Første ibrugtagning, Programoversigt, Indstillinger.

Betjening

Betjening af enkel vaskerimodel

Afhængig af programmeringstilstand (indstilling *Styring*) kan displayet i opstartsmenuen være forskelligt.

Betjeningen sker via tasterne til direkte valg , , , eller funktionsvælgeren.

m. kortvalgstaster, enkel

1	Kulørtvask	60°C
2	Strygelet	40°C
3	Finvask	40°C
4	Uld 	30°C

Der kan vælges i alt 4 programmer, der kan fastlægges i menuen Indstillinger/Brugerniveau.

m. kortvalgstaster + logo



Der kan vælges 12 programmer, der kan fastlægges i menuen Indstillinger/Brugerniveau.

1. Tøjet forberedes

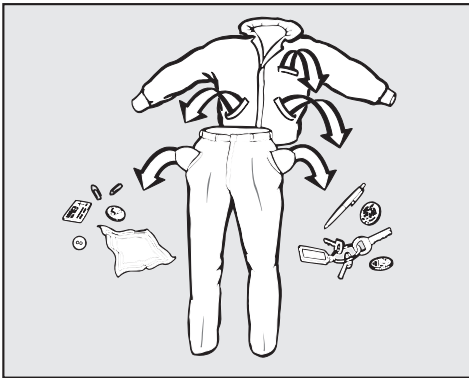

- Tøm lommerne.

⚠ Fremmedlegemer (f.eks. søm, mønter og clips) kan beskadige både tøjet og maskinen.

Pletter forbehandles

- Fjern eventuelle pletter før vask, helst mens de endnu er friske. Dup pletterne med en klud, der ikke smitter af. Gnub ikke!

Pletter (blod, æg, kaffe, te etc.) kan ofte fjernes med små tricks, som Miele har samlet i et vaskeleksikon. Dette kan bestilles direkte hos Miele eller ses på Miele's hjemmeside.

⚠ Anvend aldrig kemiske (opløsningsmiddelholdige) rengøringsmidler i maskinen!

Tøjet sorteres

- Sorter tøjet efter farve og behandlingssymbol (se i krave eller sidesøm).

Mørkt tøj kan smitte af og bør derfor vaskes separat de første par gange. For at undgå misfarvning bør lyst og mørkt tøj vaskes separat.

Generelle råd

- Gardiner: Kroge og blybånd fjernes, eller gardinet lægges i en vaskepose.
- BH'er: Løse bøjler sys fast eller fjernes.
- Strikvarer, cowboytøj, T-shirts og sweatshirts: Vendes på vrangen, hvis tekstilfabrikanten anbefaler det.
- Lynlåse og hægter lukkes før vask.
- Dyne- og hovedpudebetræk lukkes, så der ikke kan komme små stykker tøj ind i dem.
- Yderligere tips findes i afsnittet Programoversigt i hæftet Første ibrugtagning, Programoversigt, Indstillinger.

Vask aldrig tøj, der er deklareret **ikke vaskbart** (behandlingssymbol )

Anvisninger og tips om tøjpleje

2. Vaskemaskinen fyldes

- Tænd vaskemaskinen ved tryk på ①.
- Åbn døren ved at trække i grebet.

Åbn aldrig døren med magt. Dørgrebet er udstyret med en sikkerhedsanordning. Ved at udløse dørhåndtaget undgås beskadigelser på låsen (se Småfejl udbedres, afsnit Døren kan ikke åbnes).

- Fold tøjet ud, og læg det løst i tromlen. Forskellige størrelser tøj øger vaskevirkningen og fordeler sig bedre ved centrifugering.

Maksimal fyldning giver det laveste energi- og vandforbrug i forhold til tøj-mængden. Overfyldning reducerer vaskeresultatet og gør tøjet krøllet.

- Luk døren. Tryk døren let i, og luk herefter dørhåndtaget. Smæk ikke døren i.

 Pas på, at der ikke kommer tøj i klemme mellem døren og tromlen.

3. Program vælges

- Vælg det bedst egnede program til tekstilerne.

En programoversigt findes i hæftet Første ibrugtagning, Programoversigt, Indstillinger.

Anvisninger og tips om tøjpleje

Behandlingssymboler

Vask	
Gradtallet i beholderen angiver den maksimale temperatur, tøj kan vaskes ved.	
	normal mekanisk belastning
	skånsom mekanisk belastning
	særlig skånsom mekanisk belastning
	håndvask
	tåler ikke vask

Eksempler på programvalg

Program	Behandlingssymbol
Kogevask/Kulørtvask	
Strygelet	
Finvask	
Uld	
Mini	

Tørring	
Punkterne angiver temperaturen	
	normal temperatur
	reduceret temperatur
	ikke egnet til tørring i tørretumbler

Strygning og rulning	
Punkterne angiver temperaturområderne	
	ca. 200°C
	ca. 150°C
	ca. 110°C
	undgå stryging/rulning

Professional rensning	
	rensning med kemiske opløsningsmidler. Bogstaverne står for rensedmidlet.
	vådrens
	undgå kemisk rens

Blegning	
	blegning med alle iltblegemidler tilladt
	kun blegning med iltbaseret blegemiddel
	undgå blegning

Kort vejledning

 Læs venligst afsnittet Råd og tips om tøjleje.

1 Tøjet forberedes

2 Vaskemaskinen fyldes

- Tænd vaskemaskinen.

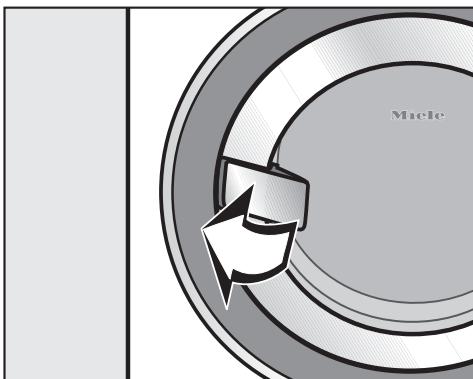

- Åbn døren med grebet.



- Læg tøjet løst i tromlen.

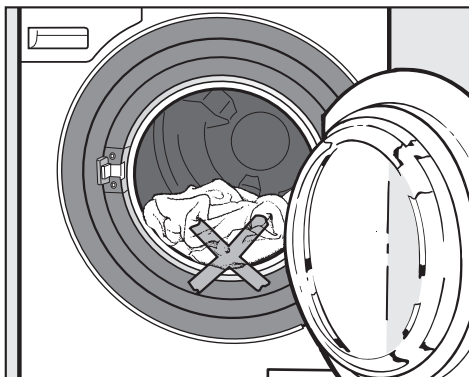

 Pas på, at der ikke kommer tøj i klemme mellem døren og tromlen.

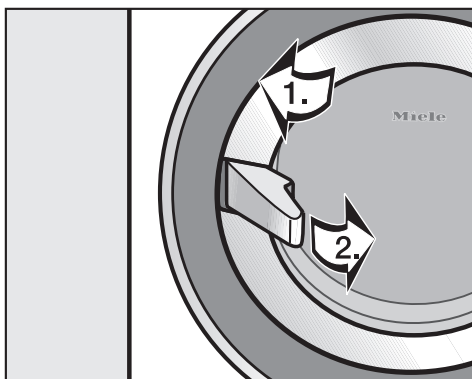

- Luk døren.

1. Tryk døren i

2. Luk dørgrebet.

Kort vejledning

3 Program vælges

Programbeskrivelser

- findes i hæftet Første ibrugtagning, Programoversigt, Indstillinger.

Programvalg kan foretages på to måder:

- Et favoritprogram vælges via tasterne til direkte valg.

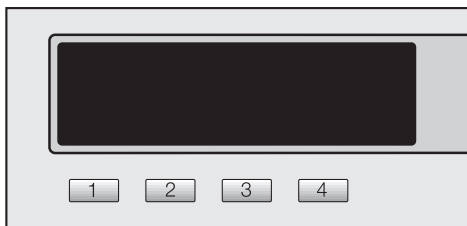

- Et program vælges via menuen *Programvalg*.

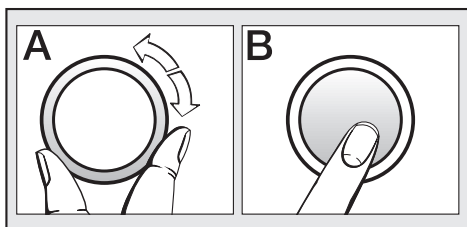

- Eventuelle ekstrafunktioner og/eller *Timer* (udskudt start) vælges via undermenuerne.

Møntboks

Hvis der er tilknyttet et betalingssystem, kommer der en opfordring til betaling i displayet.

Hvis programmet afbrydes efter programstart, kan betalingen gå tabt (afhængig af indstillingerne)!

Kort vejledning

4 Vaskemiddel tilsættes

Vær opmærksom på tøjets tilsmudsningegrad og vandets hårdhedsgrad.

For lidt vaskemiddel bevirker,

- at vaskeartiklerne eller tøjet ikke bliver rent, og at det med tiden bliver gråt og hårdt.
- at der dannes grå, seje ansamlinger på tøjet.
- at der dannes kalkaflejringer på varmelegemet.

For meget vaskemiddel bevirker,

- at der dannes for meget skum, hvilket giver en dårligere vaskemekanik og et dårligt vaske-, skylle- og centrifugeringsresultat.
- at miljøet belastes unødigt.

Yderligere oplysninger om vaskemidler og dosering findes i afsnittet Vaskemiddel.

Vaskemaskinen er forberedt til tilslutning af eksterne doseringssystemer til dosering af flydende vaske- og tilsnætningsmidler (se afsnittet Vaske-middel - Ekstern dosering).

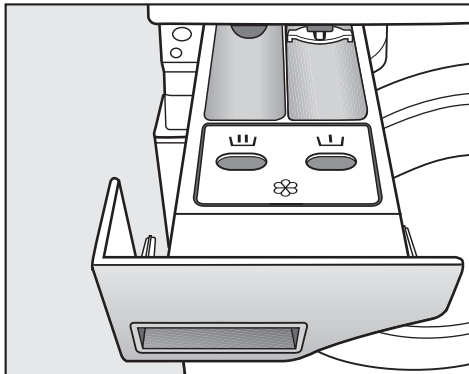

- Træk sæbeskuffen ud, og hæld vaskemiddel i kamrene.

U = Vaskemiddel til forvask

W = Vaskemiddel til klarvask

X = Skyllemiddel, flydende stivelse eller imprægneringsmiddel

- Luk sæbeskuffen.

Sæbeskuffen må ikke være trukket ud under vask. Vaskemaskinen kan kun anvendes, når sæbeskuffen er lukket.

I desinfektionsprogrammer anvendes kammer X ikke. Fyld derfor ingen midler/stivelse i kammer X.

5 Program startes

Så snart et program kan startes, blinker *Start*.

- Tryk på *Start*.

Tasten *Start* lyser.

Displayet viser den sandsynlige programtid. Denne tælles ned i trin a 1 minut. De første 10 minutter registrerer maskinen tøjets gennemvædningsevne. Dette kan medføre, at programtiden reduceres.

Desuden vises programforløbet i displayet. Man kan aflæse, hvilket programafsnit maskinen er nået til.

Under et program kan man ved tryk på en af følgende taster til direkte valg

- **Tast [1] Tilvalg:** Vælg eller fravælg de viste ekstrafunktioner efter programstart,
- **Tast [2] Timer:** Få vist den aktuelle tid og forventet tidspunkt for programslut,
- **Tast [4] Afbryd:** Afbryd det igangværende program. Vaskevandet pumpes straks ud.

6 Tøjet tages ud

Displayet viser *Slut*.

- Åbn døren.
- Tag tøjet ud.

Glem ikke tøjstykker i maskinen! De kan blive misfarvede, krybe eller smitte af, hvis de vaskes med næste gang.

- Luk døren. Således undgås, at genstande, der ved en fejltagelse lægges i tromlen, vaskes sammen med tøjet og evt. beskadiger dette.
- Sluk vaskemaskinen ved tryk på *Tænd/Sluk*.

Et program vælges / ændres

Startmenu

1	Kulørtvask	60°C	Programvalg...
2	Strygelet	40°C	Indstillinger ▸ ...
3	Finvask	40°C	
4	Uld ↻	30°C	15:00

- Tryk på tasten til direkte valg 1.

Grundmenu

Kulørtvask	60°C	1100 o/min.
Tid: 0:53 t.		
Tilvalg ▼	Timer ⌚ ▼	tilbage ↵ ▼

- Ved at dreje funktionsvælgeren vælges det menupunkt, der skal ændres: Program, temperatur eller centrifugeringshastighed. Valget bekræftes ved tryk på funktionsvælgeren.

Afhængig af det valgte menupunkt vises en af følgende muligheder i displayet:

– Program vælges

Programvalg	tilbage ↵
	Køgevask
	Kulørtvask
	Strygelet ▼

- Vælg det ønskede program med funktionsvælgeren, og bekræft valget. Grundmenuen vises igen.

Et program vælges

Bemærk: Hvis der ikke foretages noget valg i undermenuerne inden for ca. 15 sek., "springer" menubilledet tilbage til grundmenuen.

– Temperatur vælges

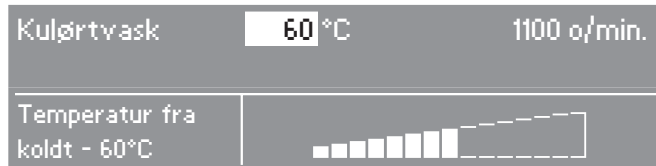

- Den ønskede temperatur vælges med funktionsvælgeren, og valget bekræftes. Grundmenuen vises igen.

– Centrifugeringshastighed vælges

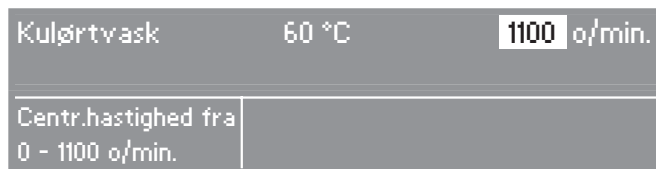

- Den ønskede centrifugeringshastighed vælges med funktionsvælgeren, og valget bekræftes. Grundmenuen vises igen.

Ekstrafunktioner vælges

- Tryk på . Undermenuen *Tilvalg* åbnes.



- Den ønskede ekstrafunktion vælges med funktionsvælgeren, og valget bekræftes. Grundmenuen vises igen. Hvis der ønskes valgt endnu en ekstrafunktion, gentages processen. Yderligere oplysninger om ekstrafunktionerne findes i afsnittet *Tilvalg*.

Et program vælges

Program gemmes som favoritprogram

Der er mulighed for at lægge de fire mest anvendte programmer på tasterne til direkte valg. Valgmuligheden *Gem* skal være tilkoblet via menuen *Indstillinger/Brugerniveau*.

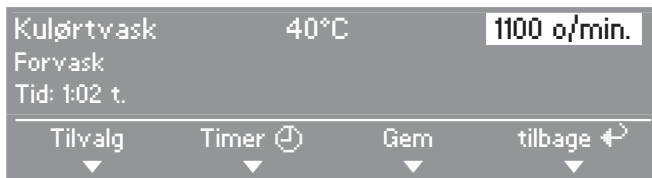

- Tryk på tasten **3**.

Tast til direkte valg vælges

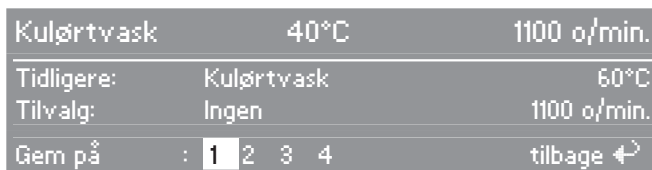

- Vælg med funktionsvælgeren det ønskede nummer til favoritprogrammet, og bekræft valget. Favoritten er nu gemt med de ønskede indstillinger og bliver vist i startmenuen.

Andre favoritprogrammer indkodes på samme måde og lægges på de øvrige taster til direkte valg.

Grundprogrammerne kan udvides ved brug af *Tilvalg*.

Undermenuen *Tilvalg* åbnes



- Tryk på tasten til direkte valg . Undermenuen *Tilvalg* åbnes.

Ekstrafunktioner vælges



- Vælg den ønskede ekstrafunktion med funktionsvælgeren, og bekræft valget.
 - Hvis man ønsker at vælge endnu en ekstrafunktion, gentages processen.
 - Når en ekstrafunktion er valgt, markeres det med et hak.

Forvask

Til tøj med større mængder snavs, f.eks. støv og sand.

Stivelsesstop

Vandet pumpes ud inden sidste skyl. Programmet standser.

Når der er tilsat stivelsesmiddel direkte i vasketromlen, kan programmet fortsættes (yderligere informationer i afsnittet Vaskemiddel under Stivelse med stivelsesstop).

Tilvalg

Flydeslut

Tøjet centrifugeres ikke efter sidste skyl, men bliver liggende i skyllevandet. Derved krøller tøjet mindre, hvis det ikke tages ud straks efter programslut.

Intensiv*

Til meget snavset tøj eller tøj med synlige pletter.

Tiden for klarvask og skyl forlænges.

Vand Plus*

Ved levering er maskinen indstillet til at øge vandstanden i vask og skyl, når ekstrafunktionen *Vand Plus vælges*.

Ekstrafunktionen *Vand Plus* kan dog programmeres til andre indstillinger. Disse findes i afsnittet *Indstillinger/Brugerniveau* i hæftet Første ibrugtagning, Programoversigt, Indstillinger.

**Intensiv* og *Vand Plus* kan tilkobles i menuen *Indstillinger/Brugerniveau*, som beskrevet i hæftet Første ibrugtagning, Programoversigt, Indstillinger.

De ekstrafunktioner, der kan vælges, vises i undermenuen Tilvalg. Hvis en ekstrafunktion ikke vises, er den ikke tilladt i det valgte program.

Med timeren kan man indstille tidspunktet for ønsket programslut. Programstarten kan udskydes fra 30 minutter til maks. 24 timer.

Undermenuen Timer åbnes

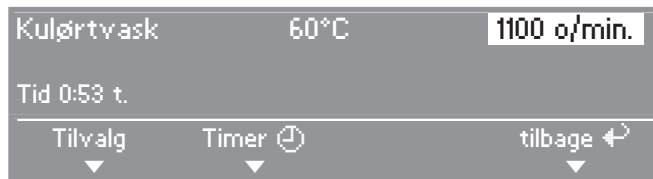

- Tryk på tasten til direkte valg. Undermenuen *Timer* åbnes.

Forvalgstid indstilles

Tidspunktet for programslut kan indstilles i trin a 30 minutter.



- Vælg det ønskede sluttidspunkt med funktionsvælgeren, og bekræft valget. Programmets sluttidspunkt ændres til den efterfølgende hele eller halve time. Tidspunktet for programstart ændres tilsvarende i displayet.

Timer startes

- Tryk på *Start*.

Forvalgstiden vises i displayet og tælles ned i minutter.

Timer afbrydes

- Processen kan afbrydes ved tryk på tasten .

Den nøjagtige fyldningsmængde kan først registreres efter programstart, hvilket kan medføre, at programslut forskydes.

Centrifugering

Maksimal slutcentrifugeringshastighed

Den maksimale slutcentrifugeringshastighed afhænger af programmet.

Slutcentrifugeringshastigheden kan reduceres. Det er ikke muligt at vælge højere slutcentrifugeringshastighed, end programmet tillader.

Intervalcentrifugering

Tøjet bliver centrifugeret efter klarvasken og mellem skyllene. Hvis slutcentrifugeringshastigheden reduceres, reduceres intervalcentrifugeringshastigheden også.

Slutcentrifugering fravælges (Flydeslut)

■ I undermenuen *Tilvalg* vælges funktionen *Flydeslut*. Tøjet bliver liggende i skyllevandet efter sidste skyl. Dermed reduceres krølningen, hvis tøjet ikke tages ud af tromlen straks efter programslut.

– Slutcentrifugering startes:

I displayet er Centrifugeringshastighed markeret.

– Slutcentrifugeringen startes med Start-tasten.

– Centrifugeringshastigheden kan ændres.

■ Tryk på funktionsvælgeren, og ændr centrifugeringshastigheden.

■ Bekræft centrifugeringshastigheden. Slutcentrifugeringen starter med det samme.

– Programmet afsluttes:

■ Tryk på tasten *Afbryd*. Vandet pumpes ud.

■ Åbn døren.

Intervalcentrifugering og slutcentrifugering fravælges

■ Vælg i undermenuen Centrifugeringshastighed indstillingen *Ingen centrifugering*. Efter sidste skyl pumpes vandet ud.

Møntboks

Hvis programmet afbrydes efter programstart, kan betalingen gå tabt (afhængig af indstillingerne)!

Et program afbrydes

Et vaskeprogram kan altid afbrydes.

- Sluk vaskemaskinen ved tryk på ①.

Programmet fortsættes:

- Tænd vaskemaskinen igen ved tryk på ①.
- Bekræft meldingen i displayet, og tryk på Start.

Et program stoppes

Et vaskeprogram kan altid stoppes efter programstart:

- Tryk på tasten *Afbryd*.

Maskinen pumper vaskevandet ud.

- Døren åbnes, inden et nyt program startes.

Et program ændres

Man kan

- efter programstart ændre komponenten centrifugeringshastighed frem til starten af slutcentrifugeringen og vælge ekstrafunktionerne *Stivelsesstop* og *Flydeslut* til eller fra.
- frem til 5 minutter efter programstart ændre komponenten temperatur og vælge ekstrafunktionerne *Intensiv* og *Vand Plus* til eller fra.

Afbrydelse eller ændring af programmet samt åbning af døren er ikke muligt, hvis

- et desinfektionsprogram er startet,
- en møntboks er tilsluttet (afbrydelse mulig afhængig af indstilling, se Indstilling *Spærring møntboks*).

Dosering af vaskemiddel

Følg producentens anvisninger.

Anvendelses- og doseringsvejledning fremgår af emballagen.

Doseringen afhænger af:

- tøjmengden
- tøjets tilsmudsningsgrad
- vandets hårdhedsgrad.
Hvis den aktuelle vandhårdhedsgrad ikke kendes, kan den oplyses ved henvendelse til det lokale vandværk.

Vandets hårdhedsgrad

Hårdheds- område	mmol/l	tysk hårdhed °dH
(blødt) (I)	0 - 1,5	0 - 8,4
(middel) (II)	1,5 - 2,5	8,4 - 14
(hårdt) (III)	over 2,5	over 14

Afkalkningsmiddel

Det anbefales at afkalke vaskemaskinen jævnlige (se skemaet) med Miele's afkalkningsmiddel (kan bestilles på www.miele-shop.dk eller ved telefonisk henvendelse til vor reservedelsekspedition på tlf. 43 27 13 50, best.nr. 9792).

Miele's vejledende afkalkningshyppighed:

Afkalkning bør foretages				
Hårdhed i °dH	Karakteristik	< 2 vaske/dag	2-4 vaske/dag	> 4 vaske/dag
0 - 4	Meget blødt	-	-	-
4 - 8	Blødt	-	-	1 gang årligt
8 - 12	Middelhårdt	Hver 6. måned	Hver 6. måned	Hver 6. måned
12 - 18	Temmelig hårdt	Hver 6. måned	Hver 3. måned	Hver 3. måned
> 18	Hårdt	Hver 3. måned	Hver 2. måned	Hver måned

Hyppigheden af vejledende afkalkning er bestemt af vandets hårdhed og antallet af vaske pr. dag.

Komponenter - Vaskemiddel

Hvis der vaskes med flere forskellige midler, foretages samlet dosering i følgende rækkefølge i kammer :

1. Vaskemiddel
2. Pletfjerner

På den måde skylles midlerne bedst ind.

Blegning/indfarvning

- Koncentreret blegemiddel må ikke anvendes i vaskemaskinen.

Ved indfarvning i vaskemaskinen skal farvemiddelproducentens angivelser overholdes nøje.

Skyllemiddel og stivelse

- Følg doseringsanvisningerne fra producenten af midlerne.

Automatisk dosering af skyllemiddel eller flydende stivelse

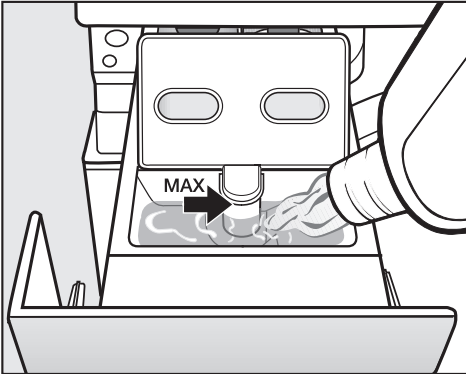

- Skyllemiddel og flydende stivelse tilsættes i kammer ⌘. **Ikke over max.-markeringen.**

Skyllemidlet og den flydende stivelse skylles ind med det sidste skyl. Ved programslut bliver en lille rest vand stående i kammer ⌘.

Rengør skyllemiddelkammeret efter flere gange vask med automatisk tilsætning af stivelse - specielt hæverten.

Separat dosering af skyllemiddel

- Tilsæt skyllemiddel i kammer ⌘.
- Vælg programmet *Skyl*.
- Tryk på *Start*.

Separat dosering af stivelse i pulverform

- Stivelse doseres og forberedes som angivet på emballagen.
- Tilsæt stivelse i kammer ⌘.
- Vælg programmet *Stivelse*.
- Tryk på *Start*.

Stivelse med stivelsesstop

- Stivelse doseres og forberedes som angivet på emballagen.
- Vælg inden programstart ekstrafunktionen *Stivelsesstop*. Programforløb og resttid standser før det næstsidste skyl. I displayet vises *Stivelsesstop*.
- Åbn døren, og tilsæt stivelsesmidlet direkte i vasketromlen.
- Luk døren.
- Vælg en centrifugeringshastighed, og bekræft denne, eller
- tryk på *Start*.

Vaskemiddel

Ekstern dosering

Vaskemaskinen er udstyret med en adapter til eksterne doseringssystemer. Der kan tilsluttes op til 6 doseringsslanger. De eksterne doseringspumper styres via relæer i vaskemaskinen. Det aktuelle relæ tilkobles i 2 min.

Til elektrisk aktivering af doseringspumperne kræves en separat tilslutningskasse, der skal installeres af Miele Teknisk Service.

Relæerne aktiveres som beskrevet i oversigten i hæftet Første ibrugtagning, Programoversigt og Indstillinger. Beholderne skal fyldes med de pågældende vaske- og til sætningsmidler i den anførte rækkefølge.

Registrering af tom beholder

Hvis de eksterne beholdere til flydende vaskemiddel er tomme, vises en melding herom i maskinens display, hvis *Registr. tom beholder* er aktiveret (se hæftet Første ibrugtagning, Programoversigt, Indstillinger, afsnittet Menuen Indstillinger/Brugerniveau).

Hvis en beholder er tom, vises før programstart eller under programforløbet:



Et startet program kører til ende.

- Tryk på tasten til direkte valg for at slette meldingen i displayet, og fyld beholderne.

I **Desinfektionsprogrammer** vises:



Programmet afbrydes.

- Tryk på tasten til direkte valg for at slette meldingen i displayet, og fyld beholderne.
- Start programmet igen.

 I desinfektionsprogrammer skal man gå ud fra, at der **ikke** har fundet desinfektion sted, når doseringsbeholderen er tom. Start programmet igen.

Rengøring og vedligeholdelse

 Vaskemaskinen afbrydes fra el-nettet.

Vaskemaskinen rengøres

 Anvend ikke rengøringsmidler med opløsningsmidler, rengøringsmidler med skurende virkning eller glas- eller universalrengøringsmidler, da de kan beskadige kunststofoverflader og andre dele.

Kabinnet og betjeningspanel

- Rengør kabinettet og betjeningspanelet med en let fugtig klud med et mildt rengøringsmiddel eller sæbevand.
- Rengør stålfladerne med et rengøringsmiddel til rustfrit stål.

 Vaskemaskinen må aldrig spules med en vandslange.

Tromle, vaskekar og afløbssystem rengøres

Tromlen, vaskekarret og afløbssystemet kan rengøres efter behov.

- Start programmet *Maskine rengøres*.
- Kontroller indertromlen efter afslutning af programmet, og tag større rester snavs ud.

Ved hyppig anvendelse af desinfektionsprogrammer bør programmet *Maskine rengøres* afvikles ofte.

Sæbeskuffen rengøres

Fjern eventuelle rester af vaskemiddel regelmæssigt.

Indvendigt på sæbeskuffen sidder en gul åbner.

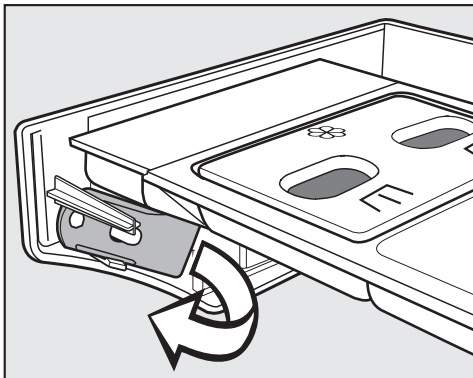

- Tag åbneren ud.

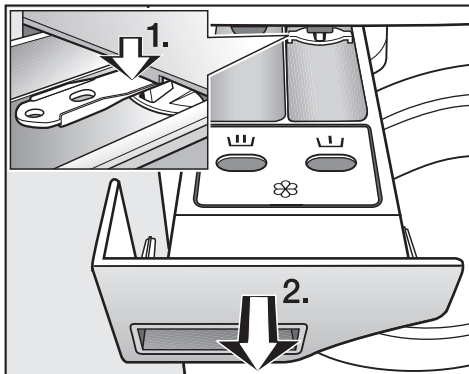

- Træk sæbeskuffen helt ud.
- 1. Tryk udtræksstoppet nedad med åbneren.
- 2. Tag sæbeskuffen ud.
- Rengør sæbeskuffen med varmt vand.

Rengøring og vedligeholdelse

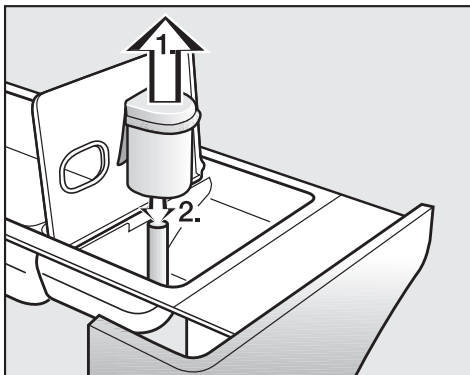

■ Rengør hæverten.

1. Træk hæverten op af kammer , og rengør den under rindende varmt vand. Rengør også røret, som hæverten sættes ned over.
2. Sæt hæverten på igen.

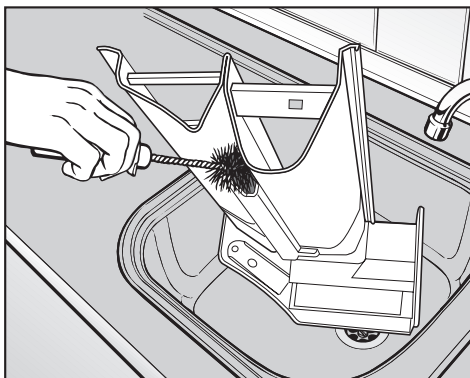

- Rengør skyllemiddelkanalen med varmt vand og en børste.

Rengør hæverten og skyllemiddelkanalen ekstra grundigt efter flere gange anvendelse af flydende stivelse. Stivelse kan medføre tilklæbning.

Rummet til sæbeskuffen rengøres

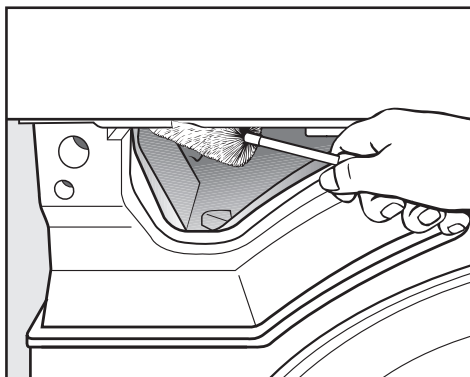

- Fjern med en flaskebørste sæberester og kalkaflejringer fra indskylningsdyserne i sæbeskuffen.

Filtrene i vandtilløbet rengøres

Vaskemaskinen har filtre til beskyttelse af tilløbsventilen.

Disse filtre skal efterses ca. hvert halve år. Hvis der ofte forekommer vandafbrydelse, skal de efterses oftere.

Filtre i tilløbsslangerne renses

- Vandhanen lukkes.
- Tilløbsslangen skrues af vandhanen.

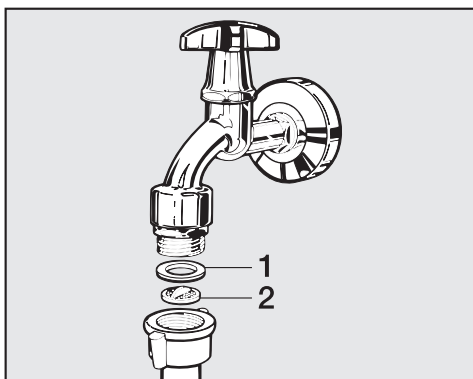

- Gummipakningen **1** trækkes ud.
- Plastfilteret **2** tages ud med en tang.
- Plastfilteret rengøres.
- Delene sættes i i omvendt rækkefølge.

Tilløbsslangens forskruring skrues fast på vandhanen og kontrolleres for utætheder ved at åbne for vandhanen. Hvis der er utætheder, efterspændes forskruringen.

Filterene i vandtilløbsventilernes tilløbsstuds rengøres

- Den rillede plastmøtrik skrues forsigtigt af tilløbsstudsens med en tang.

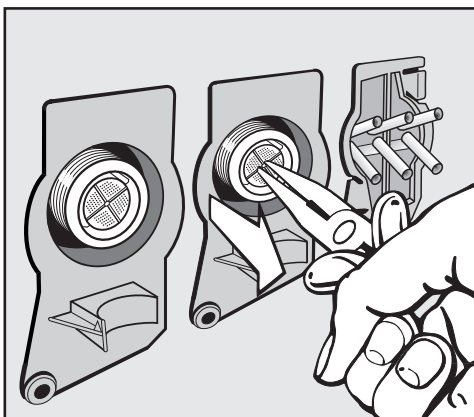

- Filteret tages ud med en tang og rengøres. Delene monteres i omvendt rækkefølge.

Maskinen må **ikke** anvendes uden filtrene.

Småfejl udbedres

Hvad nu, hvis





De fleste fejl og funktionsforstyrrelser, der måtte opstå i den daglige drift, vil man selv kunne udbedre uden at bruge tid og penge på et servicebesøg.

Nedenstående oversigt er en hjælp, når man skal finde årsagen til en fejl og udbedre den. Men husk:

 Reparationer på de elektriske dele må kun foretages af autoriserede fagfolk. Reparationer foretaget af ukyndige kan medføre betydelig risiko for brugeren.



Vaskemaskinen vil ikke starte

Fejl	Mulig årsag	Udbedring
Der er ikke lys i displayet.	Der er ingen strømtilførsel.	Kontroller, om – vaskemaskinen er tilsluttet elnettet. – sikringen er i orden.
Centrifugering er valgt, men programmet starter ikke.	Maskinen er ikke gjort driftsklar.	Start programmet <i>Kulørtvask 60°C</i> , som beskrevet i afsnittet Første ibrugtagning i hæftet Første ibrugtagning, Programoversigt, Indstillinger.
Displayet er mørkt, og lyset i tasten <i>Start</i> blinker langsomt.	Displayet slukker automatisk for at spare energi (standby).	Tryk på en af tasterne til direkte valg. Standby afsluttes.

I displayet vises en fejlmelding		
Melding i displayet	Årsag	Udbedring ❶
 <p>Fejl i vandtilløb Åbn vandhanen, og kontroller tilløbs- slangen.</p>	Vandtilløbet er blokeret eller hæmmet.	Kontroller, om <ul style="list-style-type: none"> – vandhanen er åbnet helt. – der er knæk på tilløbs- slangen.
	Vandtrykket er for lavt.	– Aktiver indstillingen <i>Lavt flydetryk</i> (menuen <i>Indstil- linger/Brugerniveau</i>).
 <p>Teknisk fejl</p>	Der foreligger en fejl.	Start programmet igen. Kontakt Miele Teknisk Ser- vice, hvis fejlmeldingen vi- ses igen,
 <p>Fejl. Desinfektionstem- peratur ikke nået</p>	Den nødvendige tem- peratur blev ikke nået i desinfektionsprogram- met.	Desinfektionen er ikke ble- vet gennemført korrekt. Start programmet igen.
 <p>Fejl i vandafløb Rens afløbssyste- met.</p>	Vandafløbet er blokeret eller hæmmet.	På en maskine med afløbs- pumpe: Rengør afløbssyste- met. På en maskine med afløbs- ventil: Kontakt Miele Teknisk Service.
 <p>Fyld doserings- beholderen eller Fejl doserings- beholder tom</p>	En af beholderne til ekstern dosering af vaskemiddel er tom.	Se venligst afsnittet Vaske- middel - Registrering af tom beholder.

❶ En fejlmeddelelse fjernes ved at trykke på funktionsvælgeren.

Småfejl udbedres

Generelle problemer med vaskemaskinen		
Fejl	Årsag	Udbedring
Vaskemaskinen står uroligt under centrifugeringen.	Benene står ikke fast, og der er ikke spændt kontra.	Vaskemaskinen stilles i vater, og benene spændes.
Der høres usædvanlig pumpestøj.	Dette er ingen fejl! Støj i starten og i slutningen af udpumpningen er normal.	
Der er større rester vaskemiddel tilbage i sæbeskuffen.	Vandtrykket er ikke tilstrækkeligt.	– Rengør vandindløbsfiltrene i tilløbslangerne. – Vælg evt. <i>Vand Plus</i> .
	Vaskemiddel i pulverform er tilbøjeligt til at klumpe, hvis det kommer i forbindelse med afkalkningsmiddel.	Rengør sæbeskuffen, og hæld fremover først vaskemiddel og derefter afkalkningsmiddel i.
Skyllemidlet skylles ikke helt ind, eller der er for meget vand tilbage i kammer ☼.	Hæverten sidder ikke korrekt, eller den er tilstoppet.	Rengør hæverten - se Sæbeskuffen rengøres i afsnittet Rengøring og vedligeholdelse.
Displayteksten er på et andet sprog.	I menuen Indstillinger  er der valgt et andet sprog i undermenuen Sprog  .	Indstil det ønskede sprog. Undermenu Sprog kan genkendes på fanesymbolet.

Et utilfredsstillende vaskeresultat

Fejl	Årsag	Udbedring
Tøjet bliver ikke rent med flydende vaskemiddel.	Flydende vaskemiddel indeholder ikke blegemiddel. Derfor fjernes f.eks. frugt-, kaffe- og tepletter ikke.	<ul style="list-style-type: none"> – Brug i stedet vaskemiddel i pulverform med blegemiddel. – Fyld pletfjerner i kammer  og flydende vaskemiddel i en vaskebold. – Kom aldrig flydende vaskemiddel og pletfjerner sammen i sæbeskuffen.
Efter vask sidder der grå, seje ansamlinger på tøjet.	Der har været doseret for lille mængde vaskemiddel. Tøjet har været kraftigt tilsmudset med fedt (olie, salve).	<ul style="list-style-type: none"> – Til denne form for snavs tilsættes enten mere vaskemiddel, eller der kan anvendes flydende vaskemiddel. – Inden næste vask bør der køres et program ved 60°C med et flydende vaskemiddel uden tøj.
Efter vask sidder der hvide ansamlinger, der ligner vaskemiddel, på mørkt tøj.	Vaskemidlet indeholder uopløselige bestanddele til afkalkning af vandet (zeolit). Disse rester har sat sig fast på tøjet.	<ul style="list-style-type: none"> – Forsøg at fjerne resterne med en børste, når tøjet er tørt. – Brug i stedet et vaskemiddel uden zeolit. Flydende vaskemiddel indeholder som regel ikke zeolit.
Tøj med særligt fedtholdigt snavs bliver ikke helt rent.	<ul style="list-style-type: none"> – Vælg et program med forvask. Anvend flydende vaskemiddel i forvasken. – Anvend fortsat almindeligt vaskepulver til klarvasken. <p>Til meget snavset erhvervsbeklædning anbefales specielle vaskemidler til klarvasken. Informationer herom fås hos forhandleren af vaskemidler.</p>	

Småfejl udbedres

Døren kan ikke åbnes	
Mulig årsag	Udbedring
Døren er låst efter afbrydelse af et vaskeprogram.	For at beskytte mod forbrændinger kan døren ikke åbnes ved en temperatur over 50°C. Vent, indtil maskinen er afkølet.
Døren kan ikke åbnes efter afvikling af et program.	Tryk mod dørgrebet, sluk maskinen, og tænd den igen. Træk herefter igen i dørgrebet.
Der er stadig vand i tromlen, og maskinen kan ikke pumpe ud.	Kontroller, om afløbssystemet er tilstoppet. Rengør afløbssystemet, som beskrevet i det følgende afsnit.
Dørgrebets sikkerhedsanordning er sprunget ud.	Ved at dørgrebet springer ud forhindres beskadigelser på låsen. Tryk hårdt mod dørgrebet, så sikkeringen går tydeligt i hak igen.

Fortsættelse af program efter netafbrydelse	
Mulig årsag	Udbedring
Strømsvigt	Bekræft meldingen i displayet med tasten til direkte valg <input type="checkbox"/> , og tryk herefter på <i>Start</i> . Programmet fortsætter efter den gemte status
Vaskemaskinen er blevet slukket og tændt igen med Tænd/Sluk-tasten.	

Døren åbnes ved tilstoppet afløb og/eller strømsvigt

⚠ Vaskemaskinen afbrydes fra el-nettet.

På indersiden af panelet på sæbeskuffen sidder en åbner til klappen til afløbssystemet.

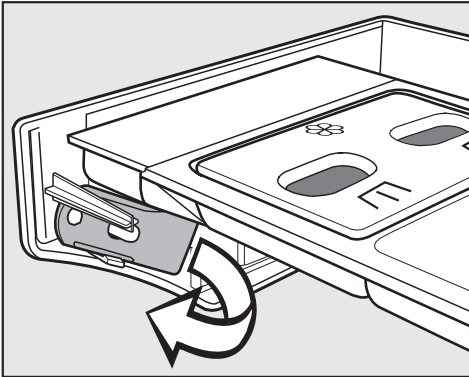

■ Tag åbneren ud.

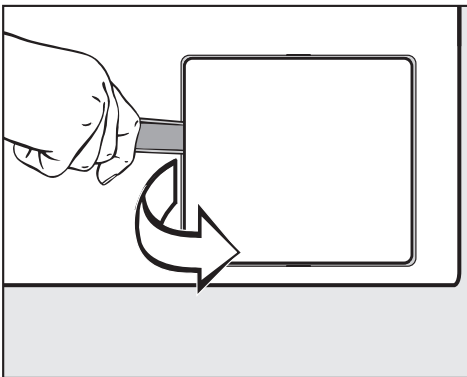

■ Åbn klappen til afløbssystemet.

Lad vandet løbe ud ...

Hvis afløbet er tilstoppet, kan der være større mængder vand i maskinen **(maks. 35 l)**.

⚠ Forsigtig: hvis der kort tid forinden er vasket med høj temperatur, er der fare for skoldning!

... på model med afløbsfilter

■ Anbring en beholder under klappen.

Drej ikke afløbsfilteret helt ud.

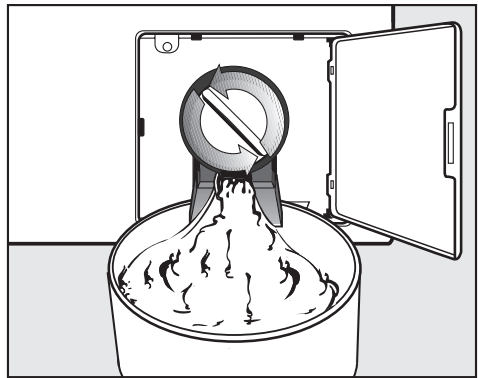

■ Løsn afløbsfilteret, indtil vandet løber ud.

Vandudløbet afbrydes:

■ Afløbsfilteret drejes til igen.

Småfejl udbedres

Når der ikke længere løber vand ud:

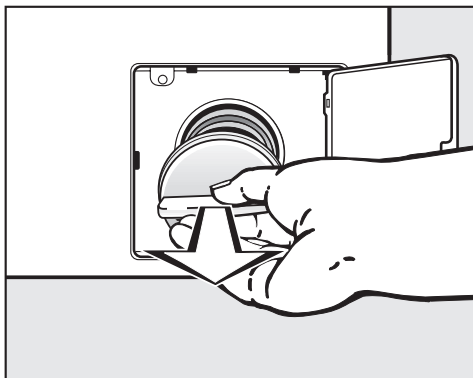

- Drej afløbsfilteret helt ud.

Afløbssystemet rengøres

- Rengør afløbsfilteret grundigt.

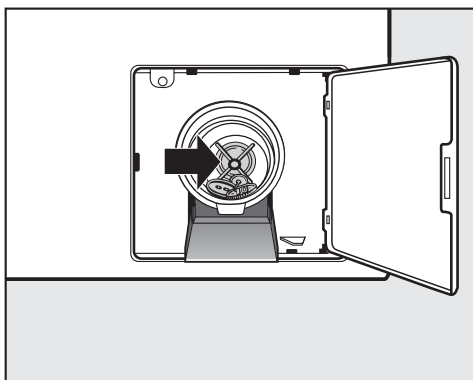

- Kontroller, om vingen på afløbspumpen kan drejes let; fjern eventuelle fremmedlegemer (knapper, mønter osv.), og rengør filterrummet.
- Sæt afløbsfilteret på plads, og drej det til.

⚠ Hvis afløbsfilteret ikke sættes igen og skrues fast, løber der vand ud af maskinen.

... på model med afløbsventil

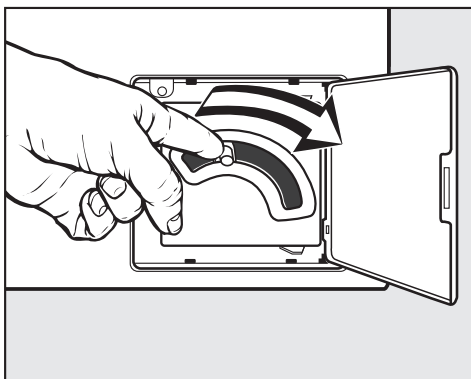

- Tryk palen til nødtømning nedad, og hold den fast, indtil der ikke længere løber vand ud.

Døren åbnes

 Tromlen skal stå helt stille, inden tøjet tages ud. Hvis man stikker hånden ind, mens tromlen endnu roterer, er der stor risiko for kvæstelser.

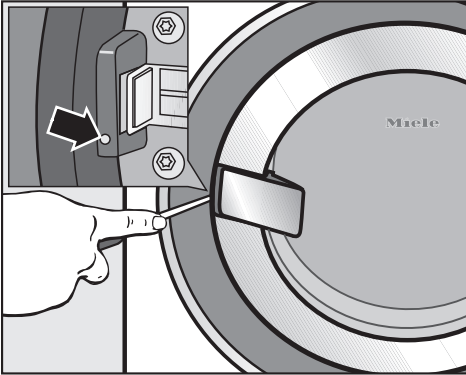

- Stik en egnet skruetrækker (klinge ca. 4 mm) ind i åbningen ved siden af dørlåsen, så klingens spids går ind i noten på nødudløseren. Døren udløses med en let drejning i retning mod uret.
- Åbn døren med grebet.

 Åbn ikke døren med magt.

PC-ajourføring / Ekstra tilbehør

Optisk interface PC

Det optiske interface **PC** anvendes af Miele Teknisk Service som kontrol- og overførselspunkt.

Ekstra tilbehør

Ekstra tilbehør til denne vaskemaskine kan købes hos Miele-forhandlere eller ved telefonisk henvendelse til Mieles reservedelsekspedition på tlf. 43 27 13 50.

Mieles dag til dag-service

Vores kørende teknikere er faguddannede specialister, som løbende gennemgår uddannelse på Mieleles service-skole. Teknikerne er placeret centralt over hele landet og står klar til at rykke ud til kunderne med kort varsel, dirigeret fra vores hovedkontor i Glostrup.

Servicevognene er udstyret med alt, hvad der normalt skal bruges til en reparation. Teknikerne er derfor oftest i stand til at løse problemerne på stedet. Det er derfor sjældent nødvendigt at vente mere end én dag på, at produktet igen er klar efter et driftsstop.

Service-hotline

Det er altid muligt at få teknisk bistand ved henvendelse til Miele. Vi har tekniske eksperter klar til at bistå med råd og vejledning.

Mieles reklamationsfrist

Vi yder 24 måneders reklamationsfrist på alle fabriksnye Miele produkter og reparationer.

Yderligere garanterer vi levering af reservedele i 15 år.

At forebygge er bedre end at helbrede

Selv om Miele produkter er driftssikre, kan de også vise symptomer på, at noget er på vej til at fungere mindre effektivt eller gå i stykker. Derfor er vores serviceabonnement langt den billigste forsikring mod ubehagelige overraskelser i form af driftsforstyrrelser eller driftsstop. Når der sættes ind i tide, viser det sig heldigvis ofte, at det kun er en mindre reparation eller udskiftning, der skal til, før alt igen fungerer, som det skal. Det betyder både tidsmæssige og driftsøkonomiske besparelser.

Tegn et serviceabonnement

Ved tegning af et serviceabonnement hos os i forbindelse med køb af et nyt Miele produkt eller inden produktet er 3 år gammelt, dækker vi arbejds-løn, kørsel og reservedele. Det er også muligt at få en specialaftale, hvor vores tekniker kommer på forebyggende besøg.

Miele Teknisk Service kan tilkaldes fra mandag til torsdag mellem kl. 8.00 og 16.00, fredag mellem kl. 8.00 og 15.30, på telefon

43 27 13 00

Servicebestilling,

direkte 43 27 13 10

eller telefax 43 27 13 09

Eller på internettet: www.miele.dk

Opstilling og tilslutning

Front

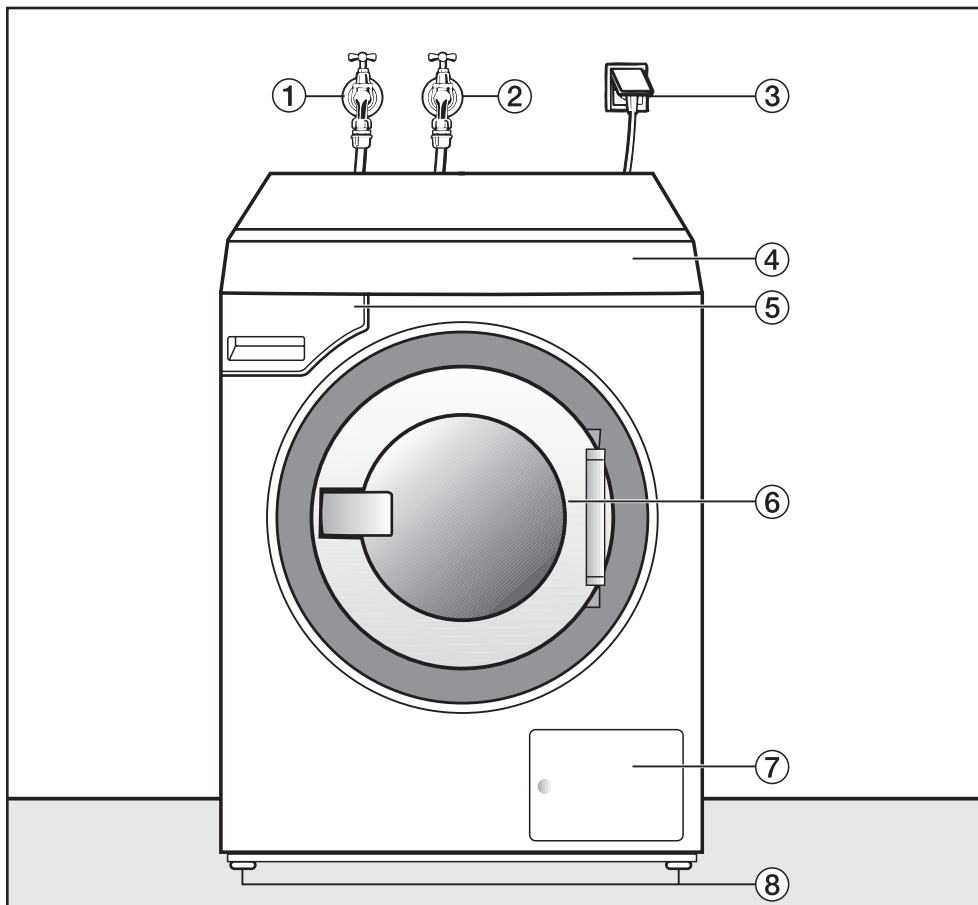

① Tilløbsslange koldt

② Tilløbsslange varmt

③ Eltilslutning

④ Betjeningspanel

⑤ Sæbeskuffe

⑥ Dør med dørgreb

⑦ Klap til afløbsfilter og afløbspumpe
eller afløbsventil

⑧ Højdejusterbare maskinben

Bagside

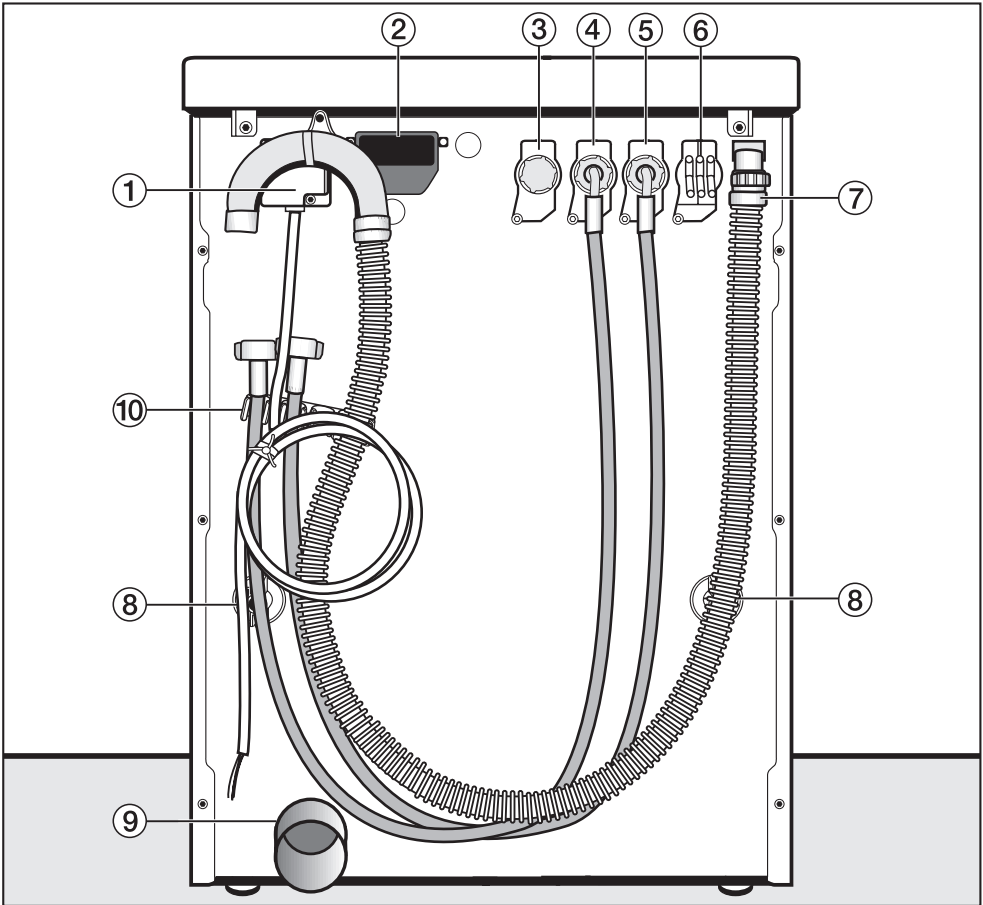

- ① Tilslutningsledning
- ② Indstikshul til kommunikationsmodul
- ③ Ventil til alternativt vand
- ④ Tilløbsslange (varmt vand)
- ⑤ Tilløbsslange (koldt vand)
- ⑥ Adapter til ekstern dosering
- ⑦ Slange til afløbsvand på maskiner med afløbspumpe
- ⑧ Transportsikringer
- ⑨ Afløbsrør på maskiner med afløbsventil
- ⑩ Holder til tilløbsslanger og afløbsslange

Opstilling og tilslutning

Set fra siden

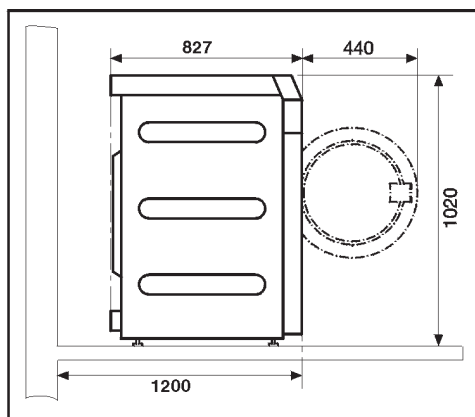

Vaskemaskinen opstilles

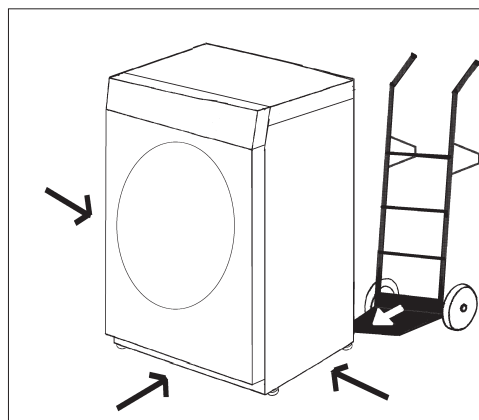

Plantegning

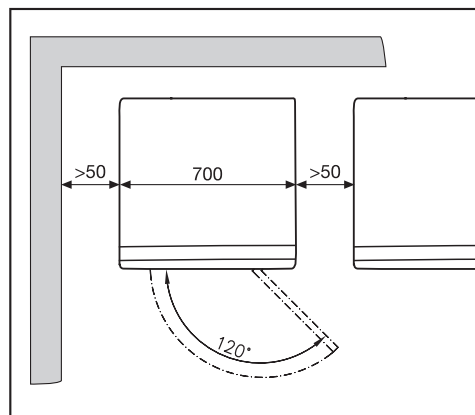

- Transporter vaskemaskinen hen til opstillingsstedet.

⚠ Ved transport af vaskemaskinen skal man sørge for, at den står helt stabilt.

⚠ Løft **aldrig** maskinen i døren.

⚠ Vaskemaskinen må ikke indbygges under en bordplade.

Sokkelopstilling

Opstilling på sokkel kan ske på åben eller lukket stålsokkel*, samt på beton-sokkel.

⚠ Ved opstilling på en sokkel på opstillingsstedet **skal** maskinen fastmonteres med spændbolte. I modsat fald kan der være risiko for, at maskinen falder ned fra soklen, når den centrifugerer.

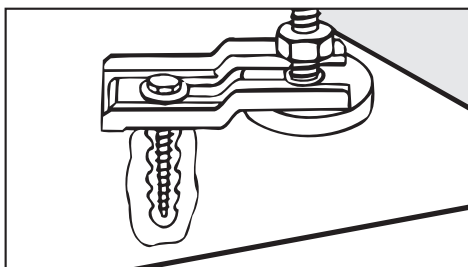

- De to forreste ben på vaskemaskinen skal sikres med de medfølgende spændbolte.
- Følg medfølgende monteringsanvisning.

Betalingsystem

Vaskemaskinen kan forsynes med et betalingsystem*.

De nødvendige indstillinger til betalingsystemet kan foretages ved den første ibrugtagning, af Miele Teknisk Service eller Miele-forhandleren.

* Delene kan købes hos Miele-forhandleren eller ved telefonisk henvendelse til vor reservedelsekspedition på tlf. 43 27 13 50.

Opstilling og tilslutning

Opstillingssted

⚠ Maskinen må ikke opstilles i umiddelbar nærhed af eller direkte over åbne gulvafløb eller åbne afløbsrender. Indtrængende fugt kan medføre skader på de elektriske komponenter.

⚠ Maskinbenene og opstillingsstedet skal være helt tørre; ellers er der risiko for, at maskinen glider under centrifugering.

Som opstillingssted er et betongulv bedst egnet. Det giver i modsætning til trægulve eller anden "blød" gulvbelægning ingen mærkbare svingninger ved centrifugering.

- Maskinen opstilles stabilt og i vater.
- Opstil ikke maskinen på bløde gulvbelægninger, da den så vil vibrere under centrifugering.

Ved opstilling på gulvbrædder:

- skal maskinen stilles på en træplade (min. 69x87x3 cm). Pladen skal spænde over flest mulige gulvbrædder og bør ikke kun fastgøres til gulvbrædderne, men også til gulvstrøerne.

Opstil om muligt maskinen i et hjørne. Der er stabiliteten størst på enhver form for gulvbelægning.

Transportsikring fjernes

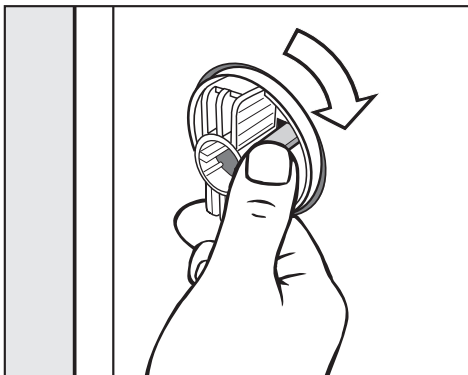

- Løsn tappet, og drej den venstre transportstang 90° i retning med uret.

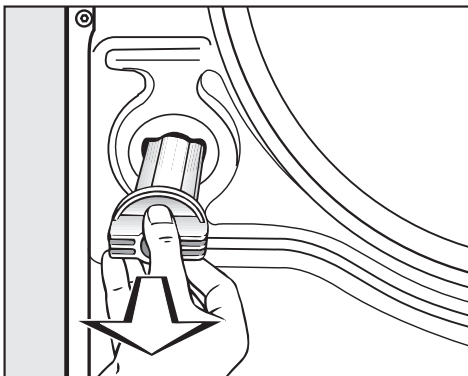

- Træk transportstangen ud.

Opstilling og tilslutning

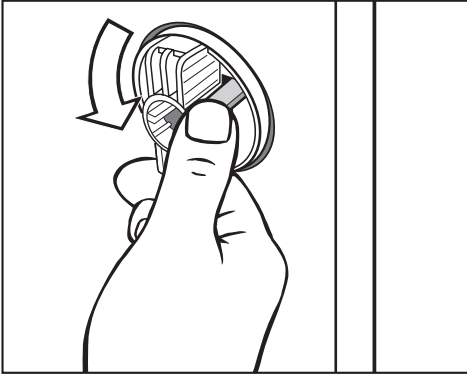

- Løsn tappet, og drej den højre transportstang 90° i retning mod uret.

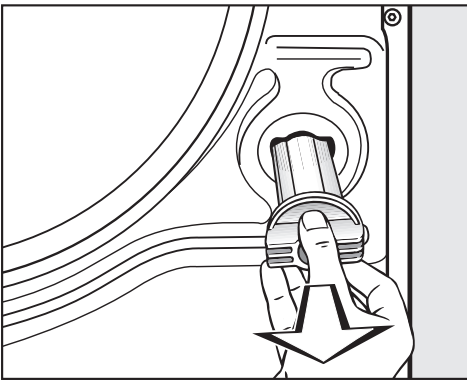

- Træk transportstangen ud.

⚠ Sørg for at lukke hullerne fra den afmonterede transportsikring til! Hvis hullerne ikke lukkes, er der fare for at komme til skade.

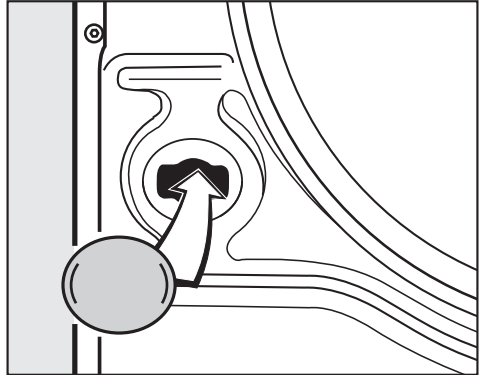

- Luk hullerne til med de vedlagte propper.

⚠ Maskinen må ikke transporteres uden transportsikring. Gem transportsikringen. Den skal sættes på igen, hvis maskinen på et senere tidspunkt skal transporteres (f.eks. ved flytning).

⚠ Ved transport af vaskemaskinen skal man sørge for, at den står stabilt.

Transportsikring monteres

Monter transportsikringen i omvendt rækkefølge.

Opstilling og tilslutning

Justering

Maskinbenene og opstillingsstedet skal være helt tørre; ellers er der risiko for, at maskinen glider under centrifugering.

 Vaskemaskinen skal stå i vater for at sikre en upåklagelig funktion.

Ukorrekt opstilling øger vand- og strømforbruget, og vaskemaskinen kan "vandre".

Ben(ene) skrues ud og spændes

Vaskemaskinen justeres med de fire ben. Ved levering er alle ben skruet helt ind.

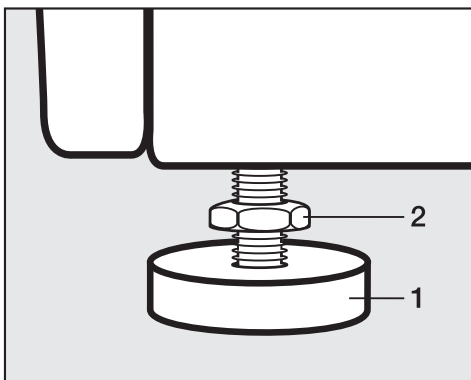

- Møtrik **2** løsnes ved at dreje den i urets retning med vedlagte gaffelnøgle. Møtrik **2** skrues ud sammen med ben **1**.

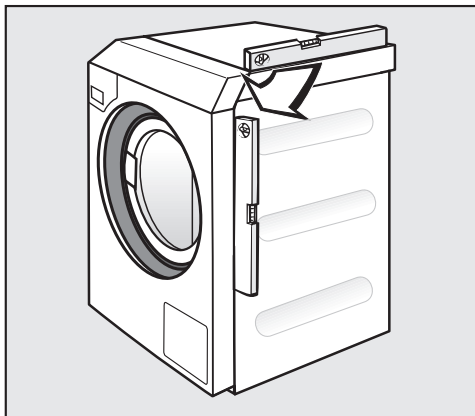

- Kontroller med et vaterpas, om maskinen står i vater.
- Ben **1** holdes fast med en papegøjetang. Møtrik **2** strammes igen mod kabinettet med gaffelnøglen.

 Alle fire kontramøtrikker skal være spændt fast mod kabinettet. Efterspænd også de ben, der ikke er blevet justeret. Ellers er der risiko for, at maskinen kan "vandre".

Vandtilslutning

Koldt vandtilslutning

Vaskemaskinen opfylder gældende DIN-norm og kan derfor tilsluttes uden kontraventil.

Flydetrykket skal være min. 100 kPa og må ikke overstige 1.000 kPa. Hvis det er højere end 1.000 kPa, skal der monteres en trykreduktionsventil.

Tilslutningen skal foretages til en vandhane med 3/4" forskruining. Hvis der ikke er en sådan, må vaskemaskinen kun tilsluttes vandledningsnettet af en autoriseret installatør.

 Samlingen står under konstant tryk. Kontrollér derfor, om den er tæt ved langsomt at åbne for hanen. Ret i givet fald på pakningen og forskruiningen.

Tilløbsslangen (koldt - blå striber) er **ikke** egnet til varmt vandtilslutning.

Vedligeholdelse

Anvend ved udskiftning kun en Miele originalslange med et sprængningstryk på over 7.000 kPa.

Filtrene - i tilløbsslangens frie ende og i magnetventilens tilslutningsstuds - må aldrig fjernes.

Tilbehør / Slangeforlængelse

2,5 eller 4,0 m lange slanger kan købes ved telefonisk henvendelse til vores reservedelsekspedition på tlf. 43 27 13 50.

Varmtvandstilslutning

For at holde elforbruget så lavt som muligt ved varmtvandsdrift kan maskinen tilsluttes til et tappested på en cirkulerende varmtvandsledning. Temperaturen ved tappestedet må ikke være over 70°C.

Såkaldte "stikledninger" (enkeltledninger til varmtvandsforsyningen) medfører ved ukonstant brug afkøling af det vand, der er i ledningen. Der bruges så mere elektrisk energi til at opvarme vaskevandet.

For varmtvandstilslutning gælder de samme betingelser som ved koldt- vandstilslutning.

Tilløbsslangen (varm - rød stribe) tilsluttes varmtvandshanen.

Af funktionelle grunde kan maskinen ikke tilsluttes til kun en varmtvandsledning.

Hvis vaskemaskinen installeres til varmtvandsdrift, skal indstillingen *Vand klarvask*, *Vand forvask* og *Vand skylning* indstilles tilsvarende; tilløbsslangen (varmt vand) skal monteres.

- Vælg i *Menuen indstillinger/Brugerniveau* optionen *varmt*.

Programtiderne kan blive afkortet.

- Skru tilløbsslangen (varm - rød stribe) på.

Tilslutning af alternativt vand

Vaskemaskinen er forberedt til drift med alternativt vand.

- Skru blindkappen af ventilen til alternativt vand.
- Skru en ekstra tilløbsslange på.

Indstillingerne *Vand klarvask* og *Vand skyl* skal indstilles tilsvarende.

- Vælg i *Menuen indstillinger/Brugerniveau* optionen *Alternativt vand*.

Hedvandstilslutning

Vaskemaskinen kan tilsluttes en hedvandsledning, 70°C til max. 85°C. Hertil kræves en speciel tilløbsslange. Endvidere skal maskinen omprogrammeres af Miele Teknisk Service eller af forhandleren.

Vandafløb

Afløbsventil

Maskinen tømmes ved hjælp af en motordrevet afløbsventil. Tilslutning til gulvafløbet på opstillingsstedet (nødløbsbrønd med vandlås) kan ske med en gængs vinkelstuds.

Afløbspumpe

Vandet i maskinen pumpes ud via en afløbspumpe med en løftehøjde på 1 m. For ikke at hindre vandafløbet skal slangen anbringes uden knæk. Bøjningen på slangeenden kan drejes i forskellige retninger eller tages helt af.

Muligheder for vandafløb:

1. Tilslutning til et plastafløbsrør med gumminippel (vandlås er ikke ubetinget nødvendig).
2. Tilslutning til en vask med gumminippel.
3. Lægges til et gulvafløb.

Om nødvendigt kan slangen forlænges indtil 5 m. Delene hertil kan købes hos Miele-forhandleren eller ved telefonisk henvendelse til vor reservedelsekspedition på tlf. 43 27 13 50.

Til afløbshøjder over 1 m (op til maks. løftehøjde 1,6 m) kan der købes en reservedelsafløbspumpe hos Miele-forhandleren eller ved telefonisk henvendelse til vor reservedelsekspedition på tlf. 43 27 13 50.

Opstilling og tilslutning

Etilslutning

Vaskemaskinen leveres med en ledning uden stik.

 Vaskemaskinens tilslutningsdata (spænding, frekvens og sikring) fremgår af typeskiltet. Sammenlign disse data med strømtilførslen på stedet.

Tilslutningen må kun foretages til en el-installation, der er udført iht. de nationale og lokale bestemmelser.

Tilslutning må kun foretages af en autoriseret installatør.

Vaskemaskinen kan tilsluttes via en egnet stikforbindelse.

Hvis maskinen tilsluttes til en fast forbindelse, skal der på installationssiden være en separationsanordning til hver pol. Som separationsanordning gælder afbrydere med en kontaktåbning på mere end 3 mm. Hertil hører f.eks. LS-kontakter, sikringer og relæer.

Stikforbindelsen eller afbryderen skal anbringes et let tilgængeligt sted.

 Hvis maskinen afbrydes fra nettet, skal separationsanordningen kunne afdækkes, eller koblingsstedet skal til enhver tid kunne overvåges.

Geninstallation af tilslutningen, ændringer i anlægget eller kontrol af jordledningen inklusiv konstatering af den rigtige sikring må kun foretages af autoriserede fagfolk, da disse er bekendt med de forskellige regler og de særlige krav fra elforsyningselskabet.

Tekniske data

Højde	1.020 mm
Bredde	700 mm
Dybde	827 mm
Dybde med åben dør	1.267 mm
Vægt	148 kg
Maks. gulvbelastning under drift	2750 Newton (ca. 275 kg)
Kapacitet	10,0 kg tørt tøj
Tilslutningsspænding	Se typeskiltet
Tilslutningsværdi	Se typeskiltet
Sikring	Se typeskiltet
Lydniveau på arbejdsstedet iht. EN ISO 11204/11203	< 70 dB re 20 µPa
Vandtryk min.	100 kPa (1 bar)
Vandtryk maks.	1000 kPa (10 bar)
Længde på tilløbslangen	1,55 m
Længde på tilslutningsledningen	1,80 m
Maks. udpumpningshøjde (afløbspumpe)	1,00 m
Produktsikkerhedsnorm	EN 10472, EN 60335
Godkendelser	Se typeskiltet



Miele A/S
Erhvervsvej 2
Postboks 1371
DK-2600 Glostrup
Tlf. 43 27 11 00
Hovedtelex 43 27 11 09
Reserveafdel. telex 43 27 13 69
Miele Teknisk Service telex 43 27 13 09
Internet: www.miele.dk
E-mail: info@miele.dk

Miele & Cie. KG
Carl-Miele-Straße 29
33332 Gütersloh
Tyskland

Med forbehold for ændringer/4710

M.-Nr. 09 044 520 / 00

