

# Brugs- og opstillingsanvisning vaskemaskine PW 5082

da - DK

Læs venligst brugsanvisningen inden opstilling, installation og ibrugtagning for at undgå skader på personer og produkt.

M.-Nr. 07 955 011

## Bortskaffelse af emballagen

Emballagen beskytter maskinen mod transportskader. Emballagematerialerne er valgt ud fra miljø- og affaldsmæssige hensyn og kan således genbruges.

Genbrug af emballagematerialerne sparer råstoffer og mindsker affaldsproblemerne. Emballagen bør derfor afleveres på nærmeste genbrugsstation/opsamlingssted.

## Bortskaffelse af en gammel maskine

Gamle elektriske og elektroniske produkter indeholder stadig værdifulde materialer. De indeholder imidlertid også skadelige stoffer, som er nødvendige for deres funktion og sikkerhed. Hvis disse bortskaffes sammen med husholdningsaffaldet eller behandles forkert, kan det skade den menneskelige sundhed og miljøet. Bortskaf derfor ikke det gamle produkt med husholdningsaffaldet.

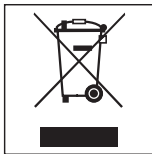

Aflever i stedet for det gamle produkt på nærmeste opsamlingssted eller den lokale genbrugsstation, så delene kan blive genanvendt.

Sørg for, at det gamle produkt opbevares utilgængeligt for børn, indtil det skal fjernes.

## Energispareråd

### Strøm- og vandforbrug

- Udnyt den maksimale kapacitet i de forskellige vaskeprogrammer. Dette giver det laveste energi- og vandforbrug i forhold til tøjmængden.

### Vaskemiddel

- Brug højst den mængde vaskemiddel, der er angivet på vaskemiddelemballagen.
- Ved mindre mængder tøj skal mængden af vaskemiddel reduceres.

### Tørring i tørretumbler

Hvis tøjet efterfølgende skal tørres i tørretumbler, vælges højst mulige centrifugeringshastighed. Derved spares der energi.

<b>Miljøbeskyttelse</b> . . . . .	2
<b>Råd om sikkerhed og advarsler</b> . . . . .	6
<b>Betjening</b> . . . . .	13
Betjeningspanel . . . . .	13
Information om første ibrugtagning . . . . .	13
Displayets funktion . . . . .	14
<b>Første ibrugtagning</b> . . . . .	15
<b>Anvisninger og tips om tøjpleje</b> . . . . .	16
1. Tøjet forberedes . . . . .	16
2. Vaskemaskinen fyldes . . . . .	17
3. Program vælges . . . . .	17
Behandlingssymboler . . . . .	18
<b>Kort vejledning</b> . . . . .	19
<b>Centrifugering</b> . . . . .	23
Maksimal slutcentrifugeringshastighed . . . . .	23
Intervalcentrifugering . . . . .	23
<b>Forvalg</b> . . . . .	24
<b>Programoversigt</b> . . . . .	25
Oplysning til testinstitutter: Standardprogram i.h.t. EN 60456 . . . . .	25
<b>Programforløb</b> . . . . .	27
<b>Programforløb ændres</b> . . . . .	28
Et program stoppes . . . . .	28
Et program afbrydes . . . . .	28
Et program ændres . . . . .	28
<b>Vaskemiddel</b> . . . . .	29
Komponenter - Vaskemiddel . . . . .	29
Blegning/indfarvning . . . . .	29
Afkalkningsmiddel . . . . .	29
Skyllemiddel eller flydende stivelse . . . . .	30
Automatisk dosering af skyllemiddel eller flydende stivelse . . . . .	30
Separat dosering af skyllemiddel . . . . .	30
<b>Rengøring og vedligeholdelse</b> . . . . .	31
Vaskemaskinen rengøres . . . . .	31
Filtrene i vandtilløbet rengøres . . . . .	33



# Indholdsfortegnelse

---

<b>Småfejl udbedres</b> . . . . .	34
Hvad nu, hvis ....	34
Vaskemaskinen vil ikke starte . . . . .	34
I displayet vises en fejlmelding . . . . .	35
Generelle problemer med vaskemaskinen . . . . .	36
Et utilfredsstillende vaskeresultat . . . . .	37
Døren kan ikke åbnes . . . . .	38
Fortsættelse af program efter netafbrydelse . . . . .	38
Døren åbnes ved tilstoppet afløb og/eller strømsvigt . . . . .	39
Lad vandet løbe ud ....	39
... på model med afløbsfilter . . . . .	39
Afløbssystemet rengøres . . . . .	40
... på model med afløbsventil . . . . .	40
Døren åbnes . . . . .	41
<b>PC-ajourføring / Ekstra tilbehør</b> . . . . .	42
Optisk interface PC . . . . .	42
Ekstra tilbehør . . . . .	42
<b>Opstilling og tilslutning</b> . . . . .	43
Front . . . . .	43
Bagside . . . . .	44
Set fra siden . . . . .	45
Plantegning . . . . .	45
Vaskemaskinen opstilles . . . . .	45
Sokkelopstilling . . . . .	46
Betalingsystem . . . . .	46
Opstillingssted . . . . .	47
Transportsikring fjernes . . . . .	47
Transportsikring monteres . . . . .	48
Justering . . . . .	49
Vandtilslutning . . . . .	50
Koldt vandstilslutning . . . . .	50
Varmtvandstilslutning . . . . .	51
Hedvandsstilslutning . . . . .	51
Vand afløb . . . . .	52
Afløbsventil . . . . .	52
Afløbspumpe . . . . .	52
Eltilslutning . . . . .	53
<b>Tekniske data</b> . . . . .	54

# Indholdsfortegnelse

---

<b>Service / reklamlationsfrist</b> . . . . .	55
<b>Indstillinger til ændring af standardværdier</b> . . . . .	57
<b>Menuen Indstillinger</b>  . . . . .	58
Sprog  . . . . .	58
<b>Menu Indstillinger / Brugerniveau</b> . . . . .	59
Temperatursænkning . . . . .	60
Klokkeslæt . . . . .	60
Brugerniveau . . . . .	61
Kontrast . . . . .	61
Lysstyrke . . . . .	61
Standby (display) . . . . .	61
Memory . . . . .	62
Mængdeautomatik . . . . .	62
Vand forvask . . . . .	62
Vand klarvask . . . . .	62
Vand skylning . . . . .	62
Lavt flydetryk . . . . .	63
Niveau KK . . . . .	63
Niveau Strygelet . . . . .	63
Temperat. forvask KK . . . . .	63
Vasketid Forvask . . . . .	63
Vasketid Koge/Kulørt . . . . .	63
Vasketid Strygelet . . . . .	64
Forvask KK/STL . . . . .	64
Antal skyl Koge/Kulørt . . . . .	64
Antal skyl Strygelet . . . . .	65
Forskyt Koge/Kulørt . . . . .	65
Forskyt Strygelet . . . . .	65
Gratis centrifugering . . . . .	65
Menuen Indstillinger afsluttes . . . . .	65

## Råd om sikkerhed og advarsler

---

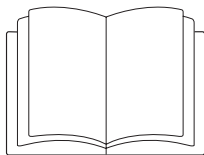

- Brugsanvisningen skal absolut læses.

Denne vaskemaskine overholder de foreskrevne sikkerhedsbestemmelser. U hensigtsmæssig brug kan dog medføre skader på både personer og ting.

Læs venligst brugsanvisningen, inden vaskemaskinen tages i brug første gang. Den indeholder vigtige oplysninger om sikkerhed, brug og vedligeholdelse af vaskemaskinen. Derved beskyttes personer, og skader på vaskemaskinen undgås.

Hvis flere personer skal betjene vaskemaskinen, skal de pågældende personer have adgang til og/eller informeres om disse vigtige råd om sikkerhed.

Gem venligst brugsanvisningen, og giv den videre til en eventuel senere ejer.

### Retningslinjer vedrørende brugen

- Vaskemaskinen skal anvendes i overensstemmelse med brugsanvisningen, vedligeholdes regelmæssigt og kontrolleres for funktionsdygtighed.
- Vaskemaskinen er udelukkende beregnet til vask af tøj, der af fabrikanten er deklareret som maskinvaskbart på vaskemærket. Al anden anvendelse er på egen risiko. Fabrikanten kan ikke gøres ansvarlig for skader opstået på grund af forkert brug eller betjening.

## Råd om sikkerhed og advarsler

---

- ▶ Personer, der på grund af begrænsninger i fysisk eller psykisk formåen eller på grund af manglende erfaring eller uvidenhed ikke er i stand til at betjene vaskemaskinen sikkert, må ikke anvende den uden opsyn eller vejledning fra en ansvarlig person.
- ▶ Hold altid øje med børn, der opholder sig i nærheden af vaskemaskinen. Lad dem aldrig lege med vaskemaskinen.
- ▶ Hvis vaskemaskinen opstilles på et offentligt tilgængeligt sted, skal ejeren ved hjælp af egnede forholdsregler sørge for, at brugeren ikke udsættes for mulige faresituationer.

# Råd om sikkerhed og advarsler

---

## Teknisk sikkerhed

- ▶ Kontroller vaskemaskinen for udvendige, synlige skader inden opstilling.  
En beskadiget vaskemaskine må ikke installeres eller tages i brug.
- ▶ Vaskemaskinens elsikkerhed kan kun garanteres, når der er etableret forskriftsmæssig jordforbindelse. Det er meget vigtigt, at denne grundlæggende sikkerhedsforanstaltning kontrolleres, og at installationerne i tvivlstilfælde gennemgås af en fagmand. Producenten kan ikke gøres ansvarlig for skader, der er opstået på grund af manglende eller beskadiget jordforbindelse.
- ▶ Reparationer foretaget af ukyndige kan medføre betydelig risiko for brugeren, og producenten kan ikke gøres ansvarlig for skader opstået som følge heraf. Reparationer bør kun foretages af en Miele-tekniker, da eventuelle skader ellers ikke er omfattet af Miele's reklamationsordning.
- ▶ Foretag ikke ændringer på vaskemaskinen, medmindre de udtrykkeligt er godkendt af Miele.
- ▶ Vaskemaskinen er først totalt afbrudt fra elnettet, når:
  - vaskemaskinens ledning er trukket ud af stikkontakten, eller
  - hovedafbryderen er slukket, eller
  - skruesikringen er skruet helt ud.
- ▶ Vaskemaskinen må kun tilsluttes til ledningsnettet, hvis slangen med tilbehør er så god som ny. Gamle slanger og tilbehør må ikke genanvendes. Kontroller venligst delene med jævne mellemrum, så de kan udskiftes rettidigt, og der således undgås vandskader.
- ▶ Defekte dele må kun udskiftes med originale Miele-reservedele. Kun hvis dette overholdes, kan vi garantere, at de sikkerhedskrav, som vi stiller til vore maskiner, opfyldes.



## Råd om sikkerhed og advarsler

---

- ▶ Vaskemaskinens dør må **ikke** åbnes med magt. For at sikre dørlåsens sikkerhedsfunktion, er dørgrebet udstyret med en sikkerhedsanordning.
- ▶ Indbygning og montering af denne vaskemaskine på et ikke-stationært opstillingssted (f.eks. skib) må kun udføres af fagfolk og kun under iagttagelse af sikkerhedsforskrifterne for brugen af denne vaskemaskine.

## Råd om sikkerhed og advarsler

---

### Den daglige brug

- ▶ Opstil ikke vaskemaskinen i rum, hvor der er risiko for frost. En frosset slange kan springe, når den kommer under tryk. Elektronikens præcision kan også påvirkes ved temperaturer under frysepunktet.
- ▶ Sørg for, at transportsikringen bag på maskinen er fjernet, før den tages i brug (se afsnittet Opstilling og tilslutning). Hvis der centrifugeres, mens transportsikringen endnu sidder på, kan det medføre beskadigelse af maskinen og eventuelt også af skabe o.l. i nærheden.
- ▶ Luk altid for vandhanen ved længere tids fravær (f.eks. under ferier) og især, hvis der ikke er et gulv afløb i nærheden af maskinen.
- ▶ Risiko for oversvømmelse!  
Før afløbsslangen lægges i en vask, skal det kontrolleres, at vasken kan tage vandet tilstrækkelig hurtigt.  
Bind evt. slangen fast, så den ikke glider ned. Tilbageslagskraften fra det udstrømmende vand kan presse slangen op af vasken.
- ▶ Sørg for, at der ikke vaskes fremmedlegemer med tøjet (f.eks. søm, nåle, mønter, clips o.l.). Især metalspånere i klude skal rystes ud inden vask. Fremmedlegemer kan beskadige maskindele (f.eks. vaskekar eller tromle), der igen kan medføre skader på vasketøjet.
- ▶ Med korrekt vaskemiddeldosering er afkalkning af maskinen ikke nødvendig. Hvis maskinen alligevel skal afkalkes, bør der anvendes et afkalkningsmiddel med korrosionsbeskyttelse. Sådanne afkalkningsmidler kan købes hos Miele-forhandlere eller ved telefonisk henvendelse til vor reservedelsekspedition på tlf. 43 27 13 50. Følg anvisningerne på emballagen.

## Råd om sikkerhed og advarsler

---

- ▶ Tøj, der er behandlet med opløsningsmiddel, skal inden vask i maskinen skylles grundigt i rent vand.
- ▶ Brug aldrig vaskemiddel, der indeholder opløsningsmiddel, i denne maskine. Der kan være risiko for, at der dannes giftige dampe, og at maskinen beskadiges. Desuden er sådanne midler brand- og eksplosionsfarlige.
- ▶ Der må ikke opbevares eller anvendes benzin, petroleum eller andre let-antændelige stoffer i nærheden af vaskemaskinen. Brand- og eksplosionsfare!
- ▶ Farvemidler skal være egnede til anvendelse i vaskemaskine. Følg altid producentens anvisninger nøje.
- ▶ Blegemidler kan føre til korrosion på grund af deres svovlholdige forbindelser. Der må ikke anvendes koncentrerede blegemidler i vaskemaskinen.
- ▶ Undgå at overfladerne af rustfrit stål (front, topplade, kabinet) kommer i forbindelse med flydende rengørings- og desinfektionsmidler, der indeholder klor eller natriumhypoklorit. Kontakt med disse midler kan medføre korrosion på rustfrit stål. Aggressive klorblegemeddampe kan også medføre korrosion. Opbevar derfor ikke åbne beholdere med disse midler i nærheden af vaskemaskinen.
- ▶ Brug ikke højtryksspuler eller vandslange til rengøring af vaskemaskinen.
- ▶ Vær ved brug af kombinationer af vaskehjælpemidler og specialprodukter opmærksom på producentens anvisninger. Anvend kun det pågældende middel til det formål, der er angivet af producenten, for at undgå skader på materiale og voldsomme, kemiske reaktioner.

## Råd om sikkerhed og advarsler

---

### Tilbehør

► Der må kun monteres tilbehør, der er anerkendt af Miele. Hvis andre dele monteres, bortfalder kravene om reklamationsret og/eller produktansvar.

### Bortskaffelse af en gammel maskine

► Hvis en vaskemaskine skal kasseres, skal låsen i døren først gøres ubrugelig. Derved forhindres, at børn lukker sig inde og kommer i livsfare.

Miele kan ikke gøres ansvarlig for skader, der er opstået, fordi ovenstående råd om sikkerhed og advarsler ikke er blevet fulgt.

## Betjeningspanel

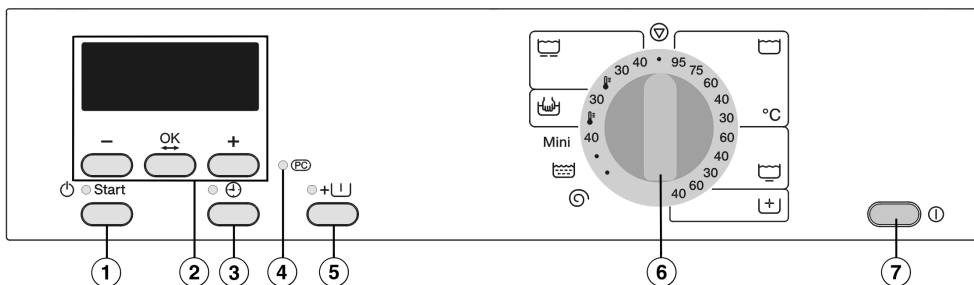

- ① **Start**  
Starter det valgte vaskeprogram.
- ② **Display med tasterne -, OK og +**  
Nærmere oplysninger findes på næste side.
- ③ **Tasten +**  
Med denne tast kan programstart udskydes.
- ④ **Optisk interface PC**  
Anvendes af Miele Teknisk Service (bl.a. til ajourføring af programmer).

- ⑤ **Tasten Forvask +P** med kontrol-lampe
- ⑥ **Programvælger**  
Med denne tast vælges programmet. Programvælgeren kan drejes til højre og til venstre.
- ⑦ **Tænd/Sluk** (power icon)

### Information om første ibrugtagning

Maskinen skal opstilles og tilsluttes korrekt, inden den tages i brug første gang. Se venligst afsnittet Opstilling og tilslutning.

Udfør den første ibrugtagning som beskrevet i afsnittet Første ibrugtagning.

# Betjening

---

## Displayets funktion

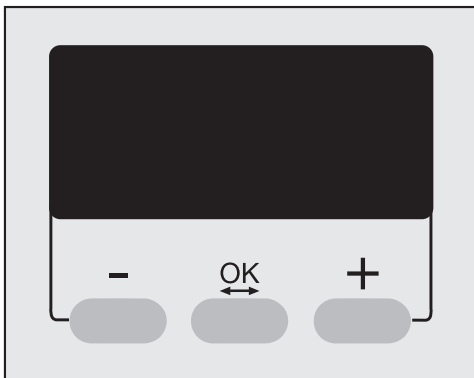

### Tasterne - / +

ændrer de komponenter, der vises i displayet:

- reducerer værdien eller flytter markeringen opad
- + øger værdien eller flytter markeringen nedad.

### Tasten OK <sup>OK</sup> ↔

. Med denne bekræftes den valgte værdi, og næste komponent vælges.

Via displayet indkodes ved programvalg:

- centrifugeringshastigheden
- valg af udskudt starttidspunkt.

Displayet viser blandt andet vaskeprogrammets vasketid og det aktuelle klokkeslæt.

Derudover foretages ændringer i menuen *Indstillinger*  via displayet.

Opstil og tilslut maskinen korrekt inden den første ibrugtagning. Se venligst afsnittet Opstilling og tilslutning.

Af sikkerhedsmæssige årsager er centrifugering før første ibrugtagning ikke mulig. For at kunne starte en centrifugering skal et vaskeprogram uden vaske-tøj afvikles først.

- Tænd vaskemaskinen med tasten .

Hvis det er første gang, maskinen tændes, vises velkomstbilledet *Miele Professional Willkommen*

Velkomstbilledet vises ikke længere, når den første ibrugtagning er afsluttet.

Displayet skifter til indstilling af sprog.

- Vælg det ønskede sprog ved hjælp af tasterne **-** og **+**, og bekræft valget ved tryk på **OK**.

## Påmindelse om transportsikring

Transportsikringen skal fjernes før første vask for at undgå skader på vaskemaskinen.

- Bekræft, at transportsikringen er fjernet, ved tryk på tasten **OK**.

Displayet skifter til indstilling af klokkeslæt.

## Klokkeslæt indstilles



- Indstil timen med tasterne **-** og **+**, og bekræft med tasten **OK**. Nu kan minutterne indstilles. Når minutindkodningen er bekræftet, skifter displayet til grundmenuen.

## Første vask

Vaskemaskinen er nu klar til det første vaskeprogram.

- Åbn vandhanerne.
- Stil programvælgeren på *Koge-/køllørtvask 60°C*.
- Tryk på *Start*.

Når programmet er slut, er maskinen klar til brug.

# Anvisninger og tips om tøjpleje

## 1. Tøjet forberedes

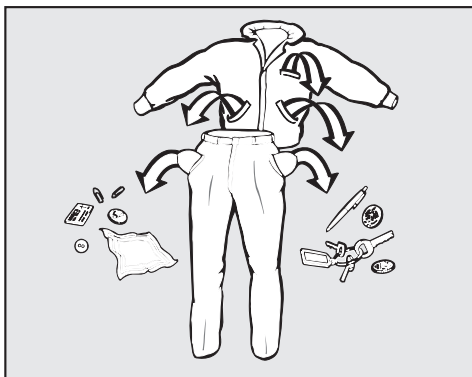

- Tøm lommerne.

⚠ Fremmedlegemer (f.eks. søm, mønter og clips) kan beskadige både tøjet og maskinen.

### Pletter forbehandles

- Fjern eventuelle pletter før vask, helst mens de endnu er friske. Dup pletterne med en klud, der ikke smitter af. Gnub ikke!

Pletter (blod, æg, kaffe, te etc.) kan ofte fjernes med små tricks, som Miele har samlet i et vaskeleksikon. Dette kan bestilles direkte hos Miele eller ses på Miele's hjemmeside.

⚠ Anvend aldrig kemiske (opløsningsmiddelholdige) rengøringsmidler i maskinen!

## Tøjet sorteres

- Sorter tøjet efter farve og behandlingssymbol (se i krave eller sidesøm).

Mørkt tøj kan smitte af og bør derfor vaskes separat de første par gange. For at undgå misfarvning bør lyst og mørkt tøj vaskes separat.

## Generelle råd

- Gardiner: Kroge og blybånd fjernes, eller gardinet lægges i en vaskepose.
- BH'er: Løse bøjler sys fast eller fjernes.
- Strikvarer, cowboytøj, T-shirts og sweatshirts: Vendes på vrangen, hvis tekstilfabrikanten anbefaler det.
- Lynlåse og hægter lukkes før vask.
- Dyne- og hovedpudebetræk lukkes, så der ikke kan komme små stykker tøj ind i dem.
- Yderligere tips er anført i afsnittet Programoversigt.

Vask aldrig tøj, der er deklareret **ikke vaskbart** (behandlingssymbol .



## 2. Vaskemaskinen fyldes

- Tænd vaskemaskinen ved tryk på ①.
- Åbn døren ved at trække i grebet.

Åbn aldrig døren med magt. Dørgrebet er udstyret med en sikkerhedsanordning. Ved at udløse dørhåndtaget undgås beskadigelser på låsen (se Småfejl udbedres, afsnit Døren kan ikke åbnes).

- Fold tøjet ud, og læg det løst i tromlen. Forskellige størrelser tøj øger vaskevirkningen og fordeler sig bedre ved centrifugering.

Maksimal fyldning giver det laveste energi- og vandforbrug i forhold til tøj mængden. Overfyldning forringer vaskeresultatet og gør tøjet krøllet.

- Luk døren. Tryk døren let i, og luk herefter dørhåndtaget. Smæk ikke døren i.

 Pas på, at der ikke kommer tøj i klemme mellem døren og tromlen.

## 3. Program vælges

- Vælg det bedst egnede program til tekstilerne.

# Anvisninger og tips om tøjpleje

## Behandlingssymboler

Vask	
Gradtallet i beholderen angiver den maksimale temperatur, tøjet kan vaskes ved.	
	normal mekanisk belastning
	skånsom mekanisk belastning
	særlig skånsom mekanisk belastning
	håndvask
	tåler ikke vask

## Eksempler på programvalg

Program	Behandlingssymbol
Kogevask/Kulørtvask	
Strygelet	
Finvask	
Uld	
Mini	

Tørring	
Punkterne angiver temperaturen	
	normal temperatur
	reduceret temperatur
	ikke egnet til tørring i tørretumbler

Strygning og rulning	
Punkterne angiver temperaturområderne	
	ca. 200°C
	ca. 150°C
	ca. 110°C
	undgå stryging/rulning

Professionel rensning	
	rensning med kemiske opløsningsmidler. Bogstaverne står for rensedmidlet.
	vådrens
	undgå kemisk rens

Blegning	
	blegning med alle iltblegemidler tilladt
	kun blegning med iltbaseret blegemiddel
	undgå blegning

 Læs afsnittet Anvisninger og tips om tøjpleje!

## 1 Tøjet forberedes

## 2 Vaskemaskinen fyldes

- Tænd vaskemaskinen.

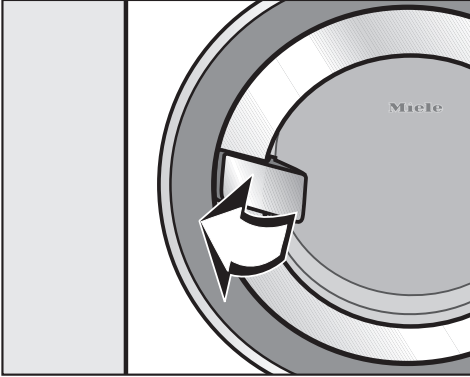

- Åbn døren med grebet.

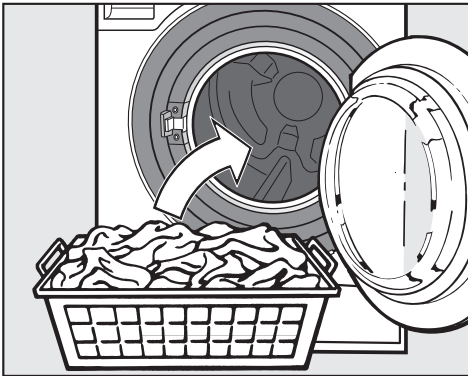

- Læg tøjet løst i tromlen.

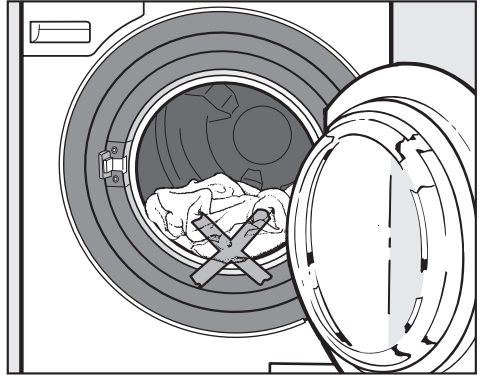

 Pas på, at der ikke kommer tøj i klemme mellem døren og tromlen.

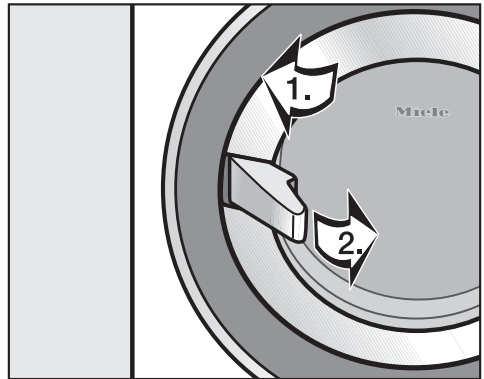

- Luk døren.
  1. Tryk døren i.
  2. Luk dørgrebet.

# Kort vejledning

## 3 Program vælges

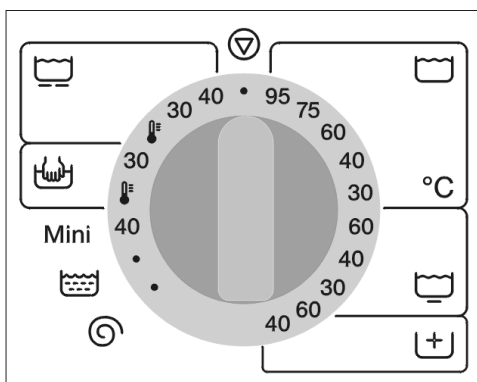

-  Kogevask, 75 + 95°C
-  Kulørtvask, 30 - 60°C
-  Strygelet, 30 - 60°C
-  Intensiv vask, 40 + 60°C
-  Finvask, koldt + 30 + 40°C
-  Uld, koldt + 30°C
- Mini* Mini, 40°C
-  Skyl
-  Pumpe/Centrifugering
-  Slut

- Vælg program og temperatur med programvælgeren.

I displayet vises det valgte program.

Kulørtvask

Displayet skifter til programindstilling.

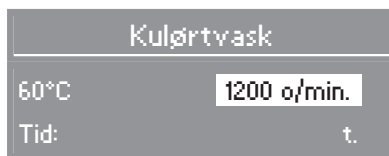

- Med tastene – eller + kan centrifugeringshastigheden ændres. Bekræft med tasten **OK**.

### Forvask +□

- Til tøj med store mængder snavs, f.eks. støv eller sand, vælges ekstrafunktionen Forvask. Hvis ekstrafunktionen Forvask ikke kan vælges, er den ikke mulig for dette program.

### Forvalg ⊕

- Vælg om ønsket et tidspunkt for udskudt start (se afsnittet Forvalg).

### Betalingsystem

Hvis der er tilknyttet et betalingssystem, kommer der en opfordring til betaling i displayet.

Hvis programmet afbrydes efter programstart, kan betalingen gå tabt (afhængig af indstillingerne)!

### 4 Vaskemiddel tilsættes

Vær opmærksom på tøjets tilsmudsningsgrad og vandets hårdhedsgrad.

For lidt vaskemiddel bevirker,

- at vaskeemnerne eller tøjet ikke bliver rent, og at det med tiden bliver gråt og hårdt.
- at der dannes grå, seje ansamlinger på tøjet.
- at der dannes kalkaflejringer på varmelegemet.

For meget vaskemiddel bevirker,

- at der dannes for meget skum, hvilket giver en dårligere vaskemekanik og et dårligt vaske-, skylle- og centrifugeringsresultat.
- at miljøet belastes unødigt.

Yderligere oplysninger om vaskemidler og dosering findes i afsnittet Vaskemiddel.

Vaskemaskinen er forberedt til tilslutning af eksterne doseringssystemer til dosering af flydende vaske- og til sætningsmidler (se afsnittet Vaske-middel).

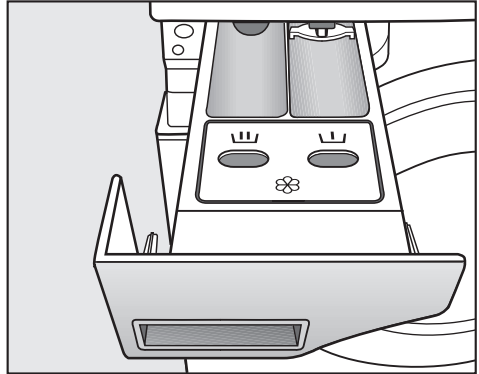

- Træk sæbeskuffen ud, og fyld vaskemiddel i kamrene.

☰ = Vaskemiddel til forvask

☰☰☰ = Vaskemiddel til klarvask

☼ = Skyllemiddel, flydende stivelse eller imprægneringsmiddel

- Luk sæbeskuffen.

Sæbeskuffen må ikke være trukket ud under vask. Vaskemaskinen kan kun anvendes, når sæbeskuffen er lukket.

# Kort vejledning

---

## Betalingsystem

Hvis der findes et betalingsystem, kommer der en opfordring til betaling i displayet.

Hvis døren åbnes efter programstart, eller programmet afbrydes, går betalt tid tabt.

## 5 Program startes

Så snart et program kan startes, blinker *Start*.

- Tryk på *Start*.

Tasten *Start* lyser.

Hvis der ikke er valgt udskudt start, viser displayet den sandsynlige programtid. Denne tælles ned i trin a 1 minut. De første 10 minutter registrerer maskinen tøjets gennemvædningsevne. Dette kan medføre, at programtiden reduceres.

Desuden vises programforløbet i displayet. Man kan aflæse, hvilket programafsnit maskinen er nået til.

## 6 Tøjet tages ud

15 min. efter at programmet er slut, slukker vaskemaskinen automatisk. Vaskemaskinen skal tændes igen ved tryk på *Start*.

- Åbn døren med grebet.

- Tag tøjet ud.

Glem ikke tøjstykker i maskinen! De kan blive misfarvede, krybe eller smitte af, hvis de vaskes med næste gang.

- Stil programvælgeren på *Slut* (⊖).
- Luk døren. Således undgås, at genstande, der ved en fejltagelse lægges i tromlen, vaskes sammen med tøjet og evt. beskadiger dette.
- Sluk vaskemaskinen med tasten (⓪).

## Maksimal slutcentrifugeringshastighed

Program	omdr./min.
Køge-/Kulørtvask	1200
Strygelet	1000
Intensiv vask	1200
Finvask	600
Uld	1000
Mini	1200
Skyl	1200
Pumpe/Centrifugering	1200

Slutcentrifugeringshastigheden kan reduceres. Det er ikke muligt at vælge højere slutcentrifugeringshastigheder end de ovenfor anførte.

## Intervalcentrifugering

Tøjet bliver centrifugeret efter klarvasken og mellem skyllene. Hvis slutcentrifugeringshastigheden reduceres, reduceres intervalcentrifugeringshastigheden også.

# Forvalg

Udskudt start er ikke mulig ved anvendelse af betalingssystem.

Med Forvalg kan man indstille tidspunktet for ønsket programslut. Programstarten kan udskydes fra 30 minutter til 24 timer, f.eks. for at udnytte en evt. billigere natstrømstarif.

For at Forvalg kan fungere korrekt, skal klokkeslættet være indstillet rigtigt.

## Forvalg tilkobles

- Tryk på tasten ⊕, når programmet er valgt.

7:51	
Start:	7:51
Slut:	9:19

Displayet viser det aktuelle klokkeslæt og tidspunktet for programslut.

7:51	
Start:	10:32
Slut:	12:00

- Indstil det ønskede sluttidspunkt med tasten +.

Ved første tryk på tasten udskydes programmets sluttidspunkt til næste hele eller halve time. Ved hvert yderligere tryk udskydes sluttidspunktet med yderligere 30 minutter.

Med tasten – kan tiden reduceres igen.

- Bekræft det indstillede sluttidspunkt med tasten **OK**.

## Forvalg startes

- Tryk på *Start*.

Kogevask	
60°C	1200 o/min.
Start om:	2:41 t.

Displayet viser, hvor mange timer og/eller minutter det varer, inden programmet starter.

## Forvalg ændres

- Tryk på tasten ⊕.
- Korrigere sluttidspunktet ved hjælp af tasterne – og +.
- Bekræft ved tryk på **OK**.

## Forvalg afbrydes



- Tryk på tasten ⊕.
- Tryk på tasten –, indtil tidspunktet for programslut er reduceret så meget, at tidspunktet for programstart svarer til det aktuelle klokkeslæt.
- Bekræft ved tryk på **OK**.

Programmet starter med det samme.

Den nøjagtige fyldningsmængde kan først registreres efter programstart, hvilket kan medføre et tidligere programslutidspunkt.





# Programoversigt













 <b>Koge-/Kulørtvask</b> <b>30°C til 95°C</b> <b>maks. 8,0 kg</b>	
Tekstilart	Bomuld og linned, f.eks. sengetøj, duge, frotté, cowboytøj, T-shirts, undertøj, babytøj.
Tip	– Kogevask anvendes til kimholdigt og stærkt tilsmudset tøj. – Vask mørkt tøj med colorvaskemiddel eller flydende vaske-middel.
Vaskemiddel	Universal- eller colorvaskemiddel
Tilvalg	Forvask
 <b>Strygelet</b> <b>30°C til 60°C</b> <b>maks. 4,0 kg</b>	
Tekstilart	Syntetisk tøj, blandingsstoffer eller strygefri bomuld, f.eks. skjor-ter, skjortebluser, kitler, duge.
Vaskemiddel	Universal- og colorvaskemiddel
Tilvalg	Forvask
 <b>Intensiv vask*</b> <b>40°C til 60°C</b> <b>maks. 8,0 kg</b>	
Tekstilart	Stærkt snavsede tekstiler af bomuld, lærred eller blandings-stoffer
Ekstrafunktion	Forvask
Vaskemiddel	Universal- eller colorvaskemiddel

## Oplysning til testinstitutter: Standardprogram i.h.t. EN 60456



\*Som standardprogram i.h.t. EN 60456 skal programmet *Vask intensiv* vælges.

# Programoversigt

 <b>Finvask</b>		<b>koldt til 40°C</b>	<b>maks. 3,0 kg</b>
Tekstilart	Sart syntetisk tøj, blandingsstoffer eller kunstsilke, f.eks. skjorter og bluser. Gardiner, der af fabrikanten er deklareret maskinvaskbare.		
Tip	<ul style="list-style-type: none"><li>– Tekstiler, der indeholder uld, vaskes i uldprogrammet.</li><li>– Det finstøv, der som regel er i gardiner, kræver ofte et program med <i>Forvask</i>.</li><li>– For gardiner, der er tilbøjelige til at krølle, reduceres centrifugeringshastigheden, eller centrifugering fravælges.</li></ul>		
Vaskemiddel	Finvaskemiddel		
Tilvalg	Forvask		
 <b>Uld</b>		<b>koldt til 30°C</b>	<b>maks. 3,0 kg</b>
Tekstilart	Håndvaskbar uld og uldblandinger.		
Vaskemiddel	Uldvaskemiddel		
<b>Mini Mini</b>		<b>40°C</b>	<b>maks. 4,0 kg</b>
Tekstilart	Kulørtvask til små mængder let snavset tøj, der kan vaskes i programmet <i>Kulørtvask</i> .		
Tip	Anvend mindre vaskemiddel (ca. halv fyldning)		
Vaskemiddel	Universal- og colorvaskemiddel		
 <b>Skyl</b>		<b>maks. 8,0 kg</b>	
Tekstilart	Tøj, der kun skal skylles og centrifugeres.		
 <b>Pumpe/Centrifugering</b>		<b>maks. 8,0 kg</b>	
Tip	Kun udpumpning: Indstil centrifugeringshastigheden på <i>Ingen centrifugering</i> . Til centrifugering af tøj. Vær opmærksom på omdrejningstallet.		

	Klarvask		Skyl		Centrifugering	
	Vandstand	Vaskerytme	Vandstand	Antal skyl	Intervalcentrifugering	Slutcentrifugering
Koge-/Kulørtvask		Ⓐ		2	✓	✓
Strygelet		Ⓐ		2	✓	✓
Intensiv vask		Ⓐ		2	✓	✓
Finvask		Ⓑ		2	–	✓
Uld		Ⓒ		2	✓	✓
Mini		Ⓐ		2	✓	✓
Skyl	–	–		2	–	✓

**Forklaring på symbolerne:**

	= Lav vandstand	Ⓐ	= Normal vaskerytme
	= Middel vandstand	Ⓑ	= Skånevask
	= Høj vandstand	Ⓒ	= Uld

Vaskemaskinen er forsynet med en fuldelektronisk styring med mængdeautomatik. Vaskemaskinen beregner selv det nødvendige vandforbrug afhængig af vasketøjets mængde og gennemvædningssevne. Derved opstår forskellige programforløb og vasketider.

De her anførte programforløb er altid for grundprogrammet med maksimal fyldningsmængde. Eventuelle ekstrafunktioner er ikke medtaget.

Programforløbet på vaskemaskinen angiver det programafsnit, programmet er nået til.

# Programforløb ændres

---

Ved anvendelse af maskinen med møntboks/betalingsystem låser programmet efter 3 minutter. Det er ikke længere muligt at afbryde eller ændre programmet.

## Et program stoppes

Et vaskeprogram kan altid stoppes efter programstart.

- Stil programvælgeren på Slut (⏏).

Maskinen pumper vandet ud, og programmet er afbrudt.

- Åbn døren med grebet.
- Tag tøjet ud,  
eller
- luk døren, og start et nyt vaskeprogram.

## Et program afbrydes

- Sluk vaskemaskinen med tasten (⏏).

Programmet fortsættes:

- Tænd maskinen igen ved tryk på tasten (⏏).
- Bekræft meldingen i displayet, og tryk herefter på *Start*.

## Et program ændres

### Vaskeprogrammet ændres

Efter programstart er programændring ikke mulig.

For at vælge et andet program skal det igangværende program stoppes.

### Centrifugeringshastighed ændres:

- Tryk på **OK**, indtil centrifugeringshastigheden er markeret. Med tasterne **-** og **+** kan centrifugeringshastigheden ændres, indtil slutcentrifugeringen startes.

Til- eller fravalg af *Forvask* er ikke mulig.

## Dosering af vaskemiddel

Følg producentens anvisninger.

Anvendelses- og doseringsvejledning fremgår af emballagen.

### Doseringen afhænger af:

- tøjmengden
- tøjets tilsmudsningsgrad
- vandets hårdhedsgrad.  
Hvis den aktuelle vandhårdhedsgrad ikke kendes, kan den oplyses ved henvendelse til det lokale vandværk.

### Vandets hårdhedsgrad

Hårdheds- område	mmol/l	tysk hårdhed °dH
(blødt) (I)	0 - 1,5	0 - 8,4
(middel) (II)	1,5 - 2,5	8,4 - 14
(hårdt) (III)	over 2,5	over 14

## Afkalkningsmiddel

Det anbefales at afkalke vaskemaskinen jævnlige (se skemaet) med Miele's afkalkningsmiddel (kan bestilles på [www.miele-shop.dk](http://www.miele-shop.dk) eller ved telefonisk henvendelse til vor reservedelsekspedition på tlf. 43 27 13 50, best.nr. 9792).

### Miele's vejledende afkalkningshyppighed:

Afkalkning bør foretages				
Hårdhed i °dH	Karakteristik	< 2 vaske/dag	2-4 vaske/dag	> 4 vaske/dag
0 - 4	Meget blødt	-	-	-
4 - 8	Blødt	-	-	1 gang årligt
8 - 12	Middelhårdt	Hver 6. måned	Hver 6. måned	Hver 6. måned
12 - 18	Temmelig hårdt	Hver 6. måned	Hver 3. måned	Hver 3. måned
> 18	Hårdt	Hver 3. måned	Hver 2. måned	Hver måned

Hyppigheden af vejledende afkalkning er bestemt af vandets hårdhed og antallet af vaske pr. dag.

## Komponenter - Vaskemiddel

Hvis der vaskes med flere forskellige midler, foretages samlet dosering i følgende rækkefølge i kammer :

1. Vaskemiddel
2. Pletfjerner

På den måde skylles midlerne bedst ind.

## Blegning/indfarvning

- Koncentreret blegemiddel må ikke anvendes i vaskemaskinen.

Ved indfarvning i vaskemaskinen skal farvemiddelproducentens angivelser overholdes nøje.

# Vaskemiddel

## Skyllemiddel eller flydende stivelse

- Følg doseringsanvisningerne fra producenten af midlerne.

## Automatisk dosering af skyllemiddel eller flydende stivelse

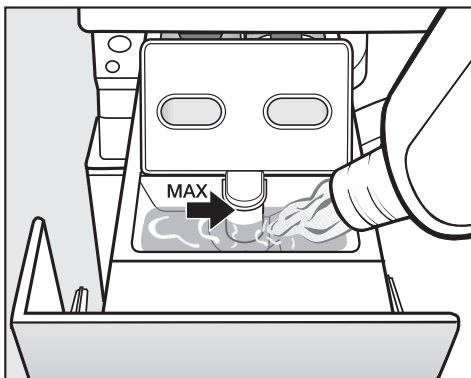

- Skyllemiddel og flydende stivelse tilsættes i kammer ☼. **Ikke over max.-markeringen.**

Skyllemidlet og den flydende stivelse skylles ind med det sidste skyl. Ved programslut bliver en lille rest vand stående i kammer ☼.

Rengør skyllemiddelkammeret efter flere gange vask med automatisk tilsætning af stivelse - specielt hæverten.

## Separat dosering af skyllemiddel

- Tilsæt skyllemiddel i kammer ☼.
- Vælg programmet Skyl ☼.
- Tryk på *Start*.

 Afbryd maskinen fra elnettet.

## Vaskemaskinen rengøres

 Anvend ikke rengøringsmidler med opløsningsmidler, rengøringsmidler med skurende virkning eller glas- eller universalrengøringsmidler, da de kan beskadige kunststofoverflader og andre dele.

## Kabinnet og betjeningspanel

- Rengør kabinettet og betjeningspanelet med en let fugtig klud med et mildt rengøringsmiddel eller sæbevand.
- Rengør stålfladerne med et rengøringsmiddel til rustfrit stål.

 Vaskemaskinen må aldrig spules med en vandslange.

## Sæbeskuffen rengøres

Fjern eventuelle rester af vaskemiddel regelmæssigt.

Indvendigt på sæbeskuffen sidder en gul åbner.

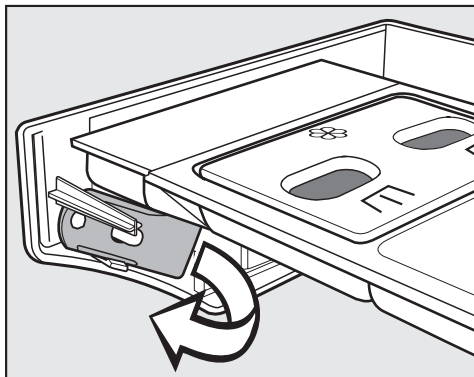

- Tag åbneren ud.

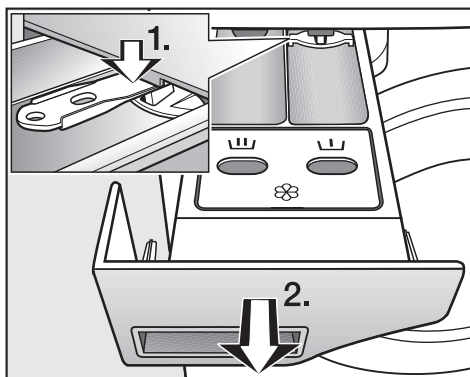

- Træk sæbeskuffen helt ud.
- 1. Tryk udtræksstoppet nedad med åbneren.
- 2. Tag sæbeskuffen ud.
- Rengør sæbeskuffen med varmt vand.

# Rengøring og vedligeholdelse

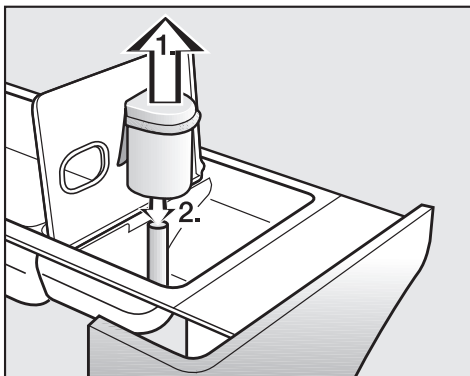

## ■ Rengør hæverten.

1. Træk hæverten op af kammer , og rengør den under rindende varmt vand. Rengør også røret, som hæverten sættes ned over.
2. Sæt hæverten på igen.

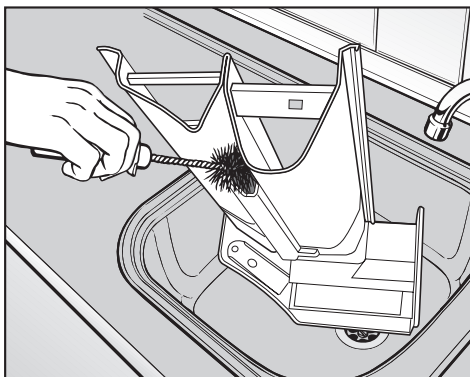

- Rengør skyllemiddelkanalen med varmt vand og en børste.

Rengør hæverten og skyllemiddelkanalen ekstra grundigt efter flere gange anvendelse af flydende stivelse. Stivelse kan medføre tilklæbning.

## Rummet til sæbeskuffen rengøres

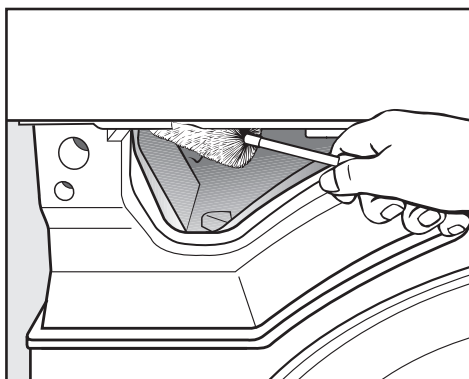

- Fjern med en flaskebørste sæberester og kalkaflejringer fra indskylningsdyserne i sæbeskuffen.



## Filtrene i vandtilløbet rengøres

Vaskemaskinen har filtre til beskyttelse af tilløbsventilen.

Disse filtre skal efterses ca. hvert halve år. Hvis der ofte forekommer vandafbrydelse, skal de efterses oftere.

## Filtre i tilløbsslangerne renses

- Vandhanen lukkes.
- Tilløbsslangen skrues af vandhanen.

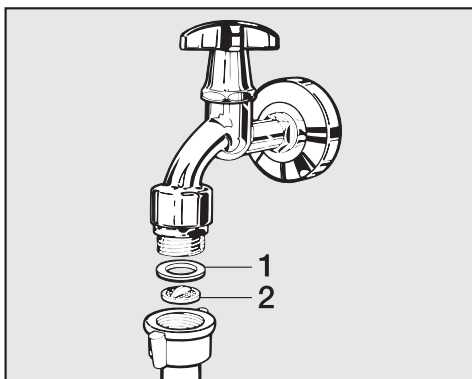

- Gummipakningen **1** trækkes ud.
- Plastfilteret **2** tages ud med en tang.
- Plastfilteret rengøres.
- Delene sættes i i omvendt rækkefølge.

Tilløbsslangens forskruring skrues fast på vandhanen og kontrolleres for utætheder ved at åbne for vandhanen. Hvis der er utætheder, efterspændes forskruringen.

## Filterene i vandtilløbsventilernes tilløbsstuds rengøres

- Den rillede plastmøtrik skrues forsigtigt af tilløbsstudsens med en tang.

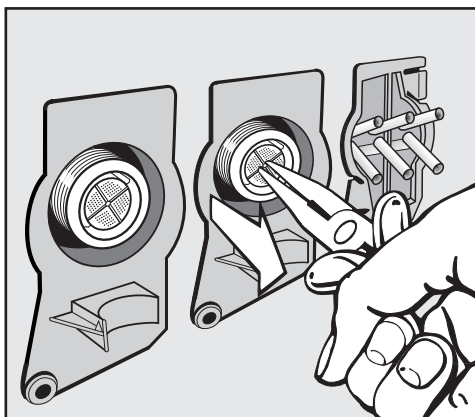

- Filteret tages ud med en tang og rengøres. Delene monteres i omvendt rækkefølge.

Maskinen må **ikke** anvendes uden filtrene.

## Småfejl udbedres

---

### Hvad nu, hvis ....

De fleste fejl og funktionsforstyrrelser, der måtte opstå i den daglige drift, vil man selv kunne udbedre uden at bruge tid og penge på et servicebesøg.



Nedenstående oversigt er en hjælp, når man skal finde årsagen til en fejl og udbedre den. Men husk:

 Reparationer på de elektriske dele må kun foretages af autoriserede fagfolk. Reparationer foretaget af ukyndige kan medføre betydelig risiko for brugeren.

### Vaskemaskinen vil ikke starte



Fejl	Årsag	Udbedring
<b>Displayet forbliver mørkt, og programvælgeren lyser ikke.</b>	Der er ingen strømtilførsel.	Kontroller, om <ul style="list-style-type: none"><li>– vaskemaskinen er tændt.</li><li>– vaskemaskinen er tilsluttet el-nettet.</li><li>– sikringen i installationen på opstillingstedet er i orden.</li></ul>
<b>Pumpe/Centrifugering er valgt, men programmet starter ikke.</b>	Maskinen er ikke gjort driftsklar.	Se afsnittet <i>Første ibrugtagning</i> .
<b>Displayet er mørkt.</b>	Displayet slukker automatisk for at spare energi (standby).	Tryk på en tast. Standby afsluttes.

## I displayet vises en fejlmelding

Melding i displayet	Årsag	Udbedring ❶
 <b>Fejl vandafløb</b>	– Vandafløbet er blokeret eller hæmmet.	Rengør afløbsfilter og -pumpe.
	– Afløbsslangen ligger for højt.	Maks. udpumpningshøjde er 1 m.
 <b>Fejl vandtilløb</b>	Vandtilløbet er blokeret eller hæmmet.	Kontroller, om <ul style="list-style-type: none"> <li>– vandhanen er åbnet helt.</li> <li>– der er knæk på tilløbsslangen.</li> </ul>
	Ved en af indstillingerne <i>Vand forvask</i> , <i>Vand klarvask</i> eller <i>Vand skyl</i> er optionen <i>varmt</i> valgt.	Indstil disse indstillinger på <i>koldt</i> , se afsnittet Menu Indstillinger/Brugerniveau.
 <b>Teknisk fejl</b>	Der foreligger en fejl.	Start programmet igen. Kontakt Miele Teknisk Service, hvis fejlmeldingen vises igen.

❶ En fejlmelding fjernes ved at trykke på **OK**.

## Småfejl udbedres

Generelle problemer med vaskemaskinen		
Fejl	Årsag	Udbedring
Vaskemaskinen står uroligt under centrifugeringen.	Benene står ikke fast, og der er ikke spændt kontra.	Vaskemaskinen stilles i vater, og benene spændes.
Der høres usædvanlig pumpestøj.	Dette er ingen fejl! Støj i starten og i slutningen af udpumpningen er normalt.	
Der er større rester vaskemiddel tilbage i sæbeskuffen.	Vandtrykket er ikke tilstrækkeligt.	– Rengør vandindløbsfiltrene.
	Vaskemiddel i pulverform er tilbøjeligt til at klumpe, hvis det kommer i forbindelse med afkalkningsmiddel.	Rengør sæbeskuffen, og hæld fremover først vaskemiddel og derefter afkalkningsmiddel i.
Skyllemidlet skylles ikke helt ind, eller der er for meget vand tilbage i kammer ☼.	Hæverten sidder ikke korrekt, eller den er tilstoppet.	Rengør hæverten - se Sæbeskuffen rengøres i afsnittet Rengøring og vedligeholdelse.
Displayteksten er på et andet sprog.	I menuen Indstillinger  er der valgt et andet sprog i undermenuen Sprog  .	Indstil det ønskede sprog. Fanesymbolet er en hjælp, hvis displayet er indstillet på et sprog, man ikke forstår.

## Et utilfredsstillende vaskeresultat

Fejl	Årsag	Udbedring
<b>Tøjet bliver ikke rent med flydende vaskemiddel.</b>	Flydende vaskemiddel indeholder ikke blegemiddel. Derfor fjernes f.eks. frugt-, kaffe- og tepletter ikke.	<ul style="list-style-type: none"> <li>– Brug i stedet vaskemiddel i pulverform med blegemiddel.</li> <li>– Fyld pletfjerner i kammer  og flydende vaskemiddel i en vaskebold.</li> <li>– Kom aldrig flydende vaskemiddel og pletfjerner sammen i sæbeskuffen.</li> </ul>
<b>Efter vask sidder der grå, seje ansamlinger på tøjet.</b>	Der har været doseret for lille mængde vaskemiddel. Tøjet har været kraftigt tilsmudset med fedt (olie, salve).	<ul style="list-style-type: none"> <li>– Til denne form for snavs tilsættes enten mere vaskemiddel, eller der kan anvendes flydende vaskemiddel.</li> <li>– Inden næste vask bør der køres et program ved 60°C med et flydende vaskemiddel uden tøj.</li> </ul>
<b>Efter vask sidder der hvide ansamlinger, der ligner vaskemiddel, på mørkt tøj.</b>	Vaskemidlet indeholder uopløselige bestanddele til afkalkning af vandet (zeolit). Disse rester har sat sig fast på tøjet.	<ul style="list-style-type: none"> <li>– Forsøg at fjerne resterne med en børste, når tøjet er tørt.</li> <li>– Brug i stedet et vaskemiddel uden zeolit. Flydende vaskemiddel indeholder som regel ikke zeolit.</li> </ul>
<b>Tøj med særligt fedtholdigt snavs bliver ikke helt rent.</b>	<ul style="list-style-type: none"> <li>– Vælg et program med forvask. Anvend flydende vaskemiddel i forvasken.</li> <li>– Anvend fortsat almindeligt vaskepulver til klarvasken.</li> </ul> <p>Til meget snavsset erhvervsbeklædning anbefales specielle vaskemidler til klarvasken. Informationer herom fås hos forhandleren af vaskemidler.</p>	

## Småfejl udbedres

<b>Døren kan ikke åbnes</b>	
<b>Mulig årsag</b>	<b>Udbedring</b>
<b>Døren er låst efter afbrydelse af et vaskeprogram.</b>	For at beskytte mod forbrændinger kan døren ikke åbnes ved en temperatur over 50°C. Vent, indtil maskinen er afkølet.
<b>Døren kan ikke åbnes efter afvikling af et program.</b>	Tryk mod dørgrebet, sluk maskinen, og tænd den igen. Træk herefter igen i dørgrebet.
<b>Der er stadig vand i tromlen, og maskinen kan ikke pumpe ud.</b>	Kontroller, om afløbssystemet er tilstoppet. Rengør afløbssystemet, som beskrevet i det følgende afsnit.
<b>Dørgrebets sikkerhedsanordning er sprunget ud.</b>	Ved at dørgrebet springer ud forhindres beskadigelser på låsen. Tryk hårdt mod dørgrebet, så sikringen går tydeligt i hak igen.

<b>Fortsættelse af program efter netafbrydelse</b>	
<b>Mulig årsag</b>	<b>Udbedring</b>
<b>Strømsvigt</b>	Bekræft meldingen i displayet med <i>OK</i> , og tryk efterfølgende på Start. Programmet fortsættes efter den gemte status.
<b>Vaskemaskinen er blevet slukket og tændt igen med Tænd/Sluk-tasten.</b>	

## Døren åbnes ved tilstoppet afløb og/eller strømsvigt

⚠ Vaskemaskinen afbrydes fra el-nettet.

På indersiden af panelet på sæbeskuffen sidder en åbner til klappen til afløbssystemet.

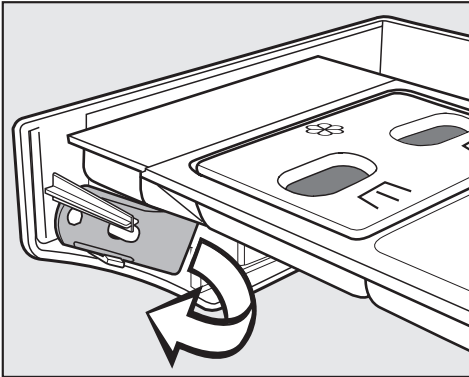

■ Tag åbneren ud.

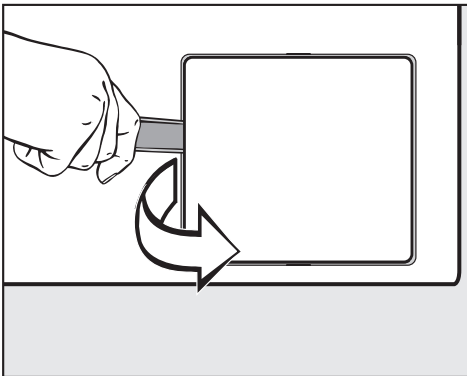

■ Åbn klappen til afløbssystemet.

## Lad vandet løbe ud ...

Hvis afløbet er tilstoppet, kan der være større mængder vand i maskinen **(maks. 35 l)**.

⚠ Forsigtig: hvis der kort tid forinden er vasket med høj temperatur, er der fare for skoldning!

## ... på model med afløbsfilter

■ Anbring en beholder under klappen.

Drej ikke afløbsfilteret helt ud.

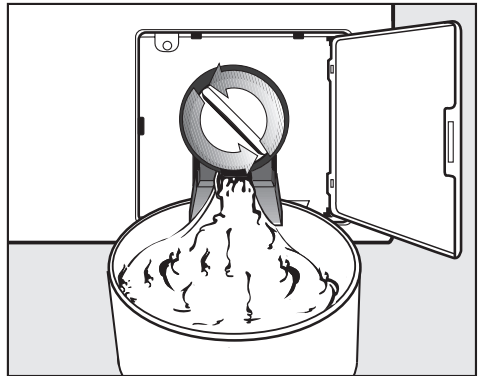

■ Løsn afløbsfilteret, indtil vandet løber ud.

Vandudløbet afbrydes:

■ Afløbsfilteret drejes til igen.

## Småfejl udbedres

Når der ikke længere løber vand ud:

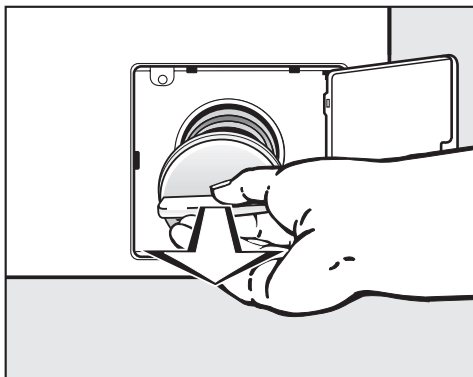

- Drej afløbsfilteret helt ud.

### Afløbssystemet rengøres

- Rengør afløbsfilteret grundigt.

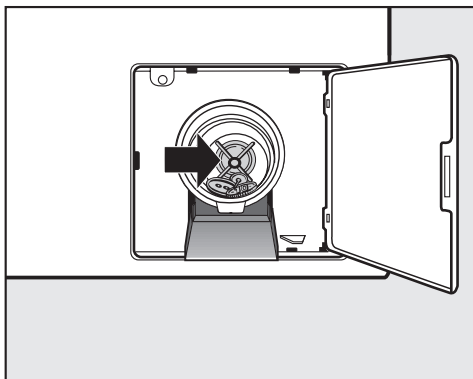

- Kontroller, om vingen på afløbspumpen kan drejes let; fjern eventuelle fremmedlegemer (knapper, mønter osv.), og rengør filterrummet.
- Sæt afløbsfilteret på plads, og drej det til.

 Hvis afløbsfilteret ikke sættes i igen og skrues fast, løber der vand ud af maskinen.

### ... på model med afløbsventil

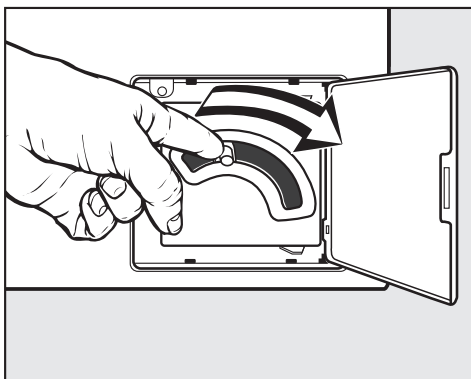

- Tryk palen til nødtømning nedad, og hold den fast, indtil der ikke længere løber vand ud.



## Døren åbnes

 Tromlen skal stå helt stille, inden tøjet tages ud. Hvis man stikker hånden ind, mens tromlen endnu roterer, er der stor risiko for kvæstelser.

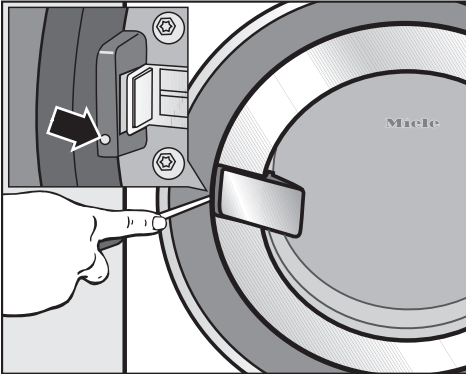

- Stik en egnet skruetrækker (klinge ca. 4 mm) ind i åbningen ved siden af dørlåsen, så klingens spids går ind i noten på nødudløseren. Døren udløses med en let drejning i retning mod uret.
- Åbn døren med grebet.

 Åbn ikke døren med magt.

# PC-ajourføring / Ekstra tilbehør

---

## Optisk interface PC

Det optiske interface **PC** anvendes af Miele Teknisk Service som kontrol- og overførselspunkt.

## Ekstra tilbehør

Ekstra tilbehør til denne vaskemaskine kan købes hos Miele-forhandlere eller ved telefonisk henvendelse til Miele's reservedelsekspedition på tlf. 43 27 13 50.

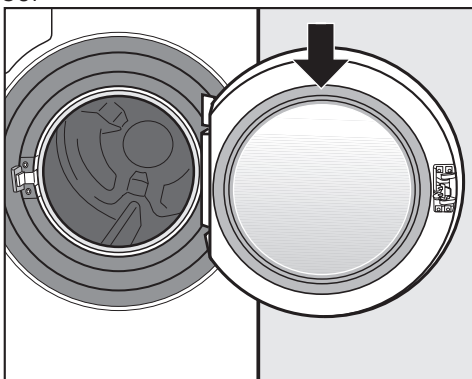

## Front

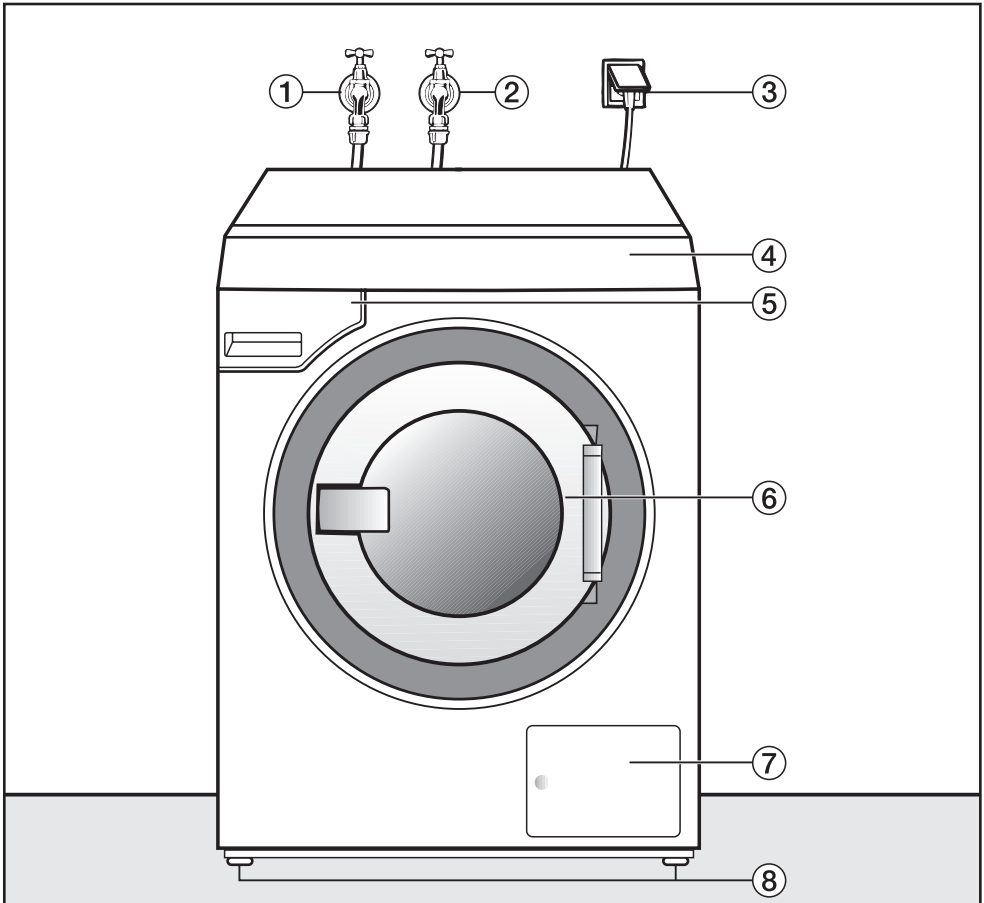

① Tilløbsslange koldt

② Tilløbsslange varmt

③ Eltilslutning

④ Betjeningspanel

⑤ Sæbeskuffe

⑥ Dør med dørgreb

⑦ Klap til afløbsfilter og afløbspumpe  
eller afløbsventil

⑧ Højdejusterbare maskinben

# Opstilling og tilslutning

## Bagside

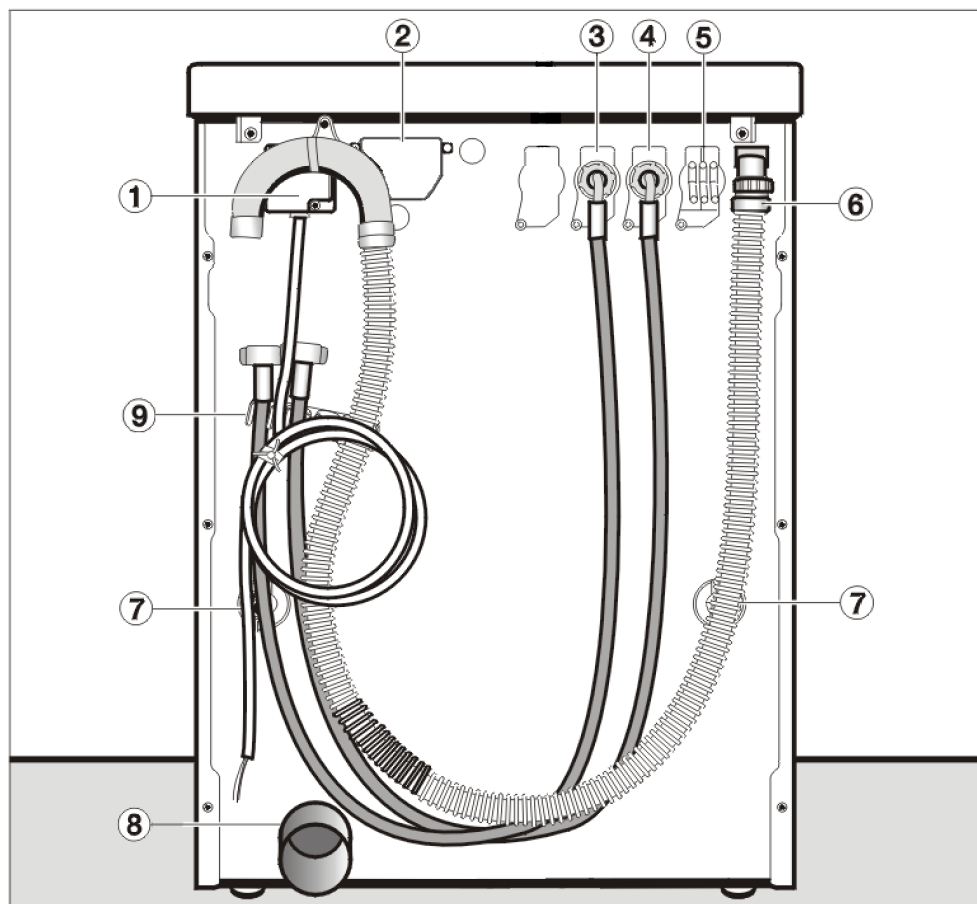

- ① Tilslutningsledning
- ② Afdækning til kommunikationsskakt\*
- ③ Tilløbsslange (varmt vand)
- ④ Tilløbsslange (koldt vand)
- ⑤ Adapter til ekstern dosering
- ⑥ Slange til afløbsvand på maskiner med afløbspumpe
- ⑦ Transportsikringer
- ⑧ Afløbsrør på maskiner med afløbsventil
- ⑨ Holder til tilløbsslanger og afløbsslange

(\*ekstraudstyr)

# Opstilling og tilslutning

## Set fra siden

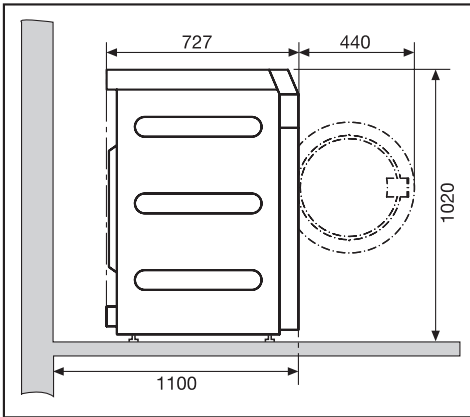

## Vaskemaskinen opstilles

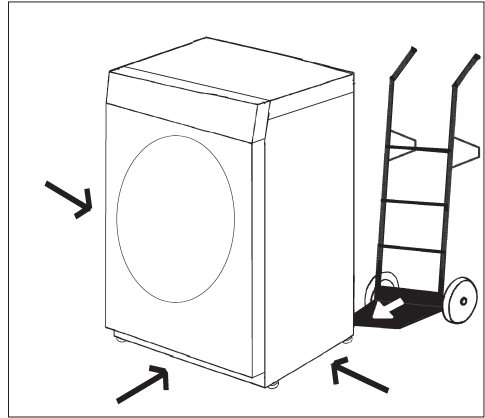

## Plantegning

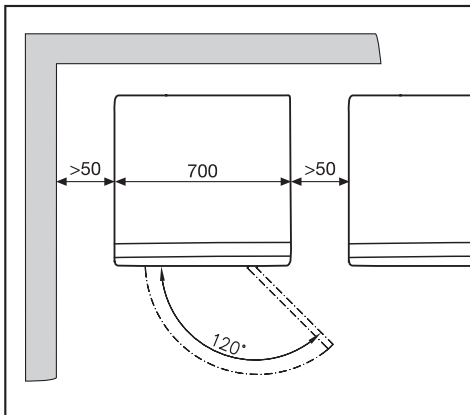

- Transporter vaskemaskinen hen til opstillingsstedet.

⚠ Ved transport af vaskemaskinen skal man sørge for, at den står helt stabilt.

⚠ Løft **aldrig** maskinen i døren.

⚠ Vaskemaskinen må ikke indbygges under en bordplade.

# Opstilling og tilslutning

## Sokkelopstilling

Opstilling på sokkel kan ske på åben eller lukket stålsokkel\*, samt på betonsokkel.

⚠ Ved opstilling på en sokkel på opstillingsstedet **skal** maskinen fastmonteres med spændbolte. I modsat fald kan der være risiko for, at maskinen falder ned fra soklen, når den centrifugerer.

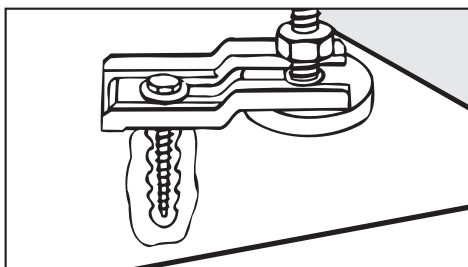

- De to forreste ben på vaskemaskinen skal sikres med de medfølgende spændbolte.
- Følg medfølgende monteringsanvisning.

## Betalingsystem

Vaskemaskinen kan forsynes med et betalingsystem\*.

De nødvendige indstillinger til betalingsystemet kan foretages ved den første ibrugtagning, af Miele Teknisk Service eller Miele-forhandleren.

\* Delene kan købes hos Miele-forhandleren eller ved telefonisk henvendelse til vor reservedelsekspedition på tlf. 43 27 13 50.

## Opstillingssted

⚠ Maskinen må ikke opstilles i umiddelbar nærhed af eller direkte over åbne gulvafløb eller åbne afløbsrender. Indtrængende fugt kan medføre skader på de elektriske komponenter.

⚠ Maskinbenene og opstillingsstedet skal være helt tørre; ellers er der risiko for, at maskinen glider under centrifugering.

Som opstillingssted er et betongulv bedst egnet. Det giver i modsætning til trægulve eller anden "blød" gulvbelægning ingen mærkbare svingninger ved centrifugering.

- Maskinen opstilles stabilt og i vater.
- Opstil ikke maskinen på bløde gulvbelægninger, da den så vil vibrere under centrifugering.

Ved opstilling på gulvbrædder:

- skal maskinen stilles på en træplade (min. 69x77x3 cm). Pladen skal spænde over flest mulige gulvbrædder og bør ikke kun fastgøres til gulvbrædderne, men også til gulvstrøerne.

Opstil om muligt maskinen i et hjørne. Der er stabiliteten størst på enhver form for gulvbelægning.

## Transportsikring fjernes

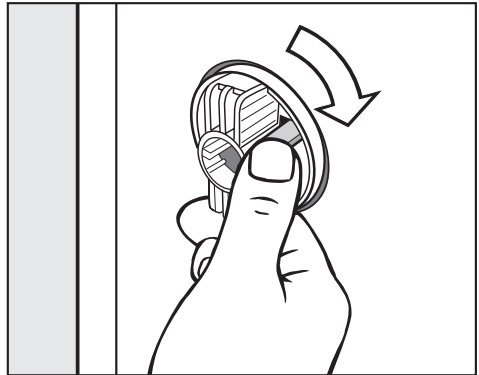

- Løsn tappen, og drej den venstre transportstang 90° i retning med uret.

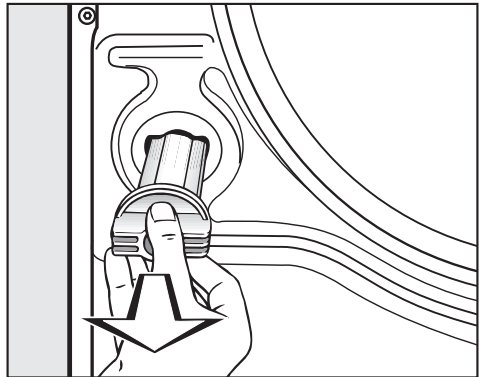

- Træk transportstangen ud.

## Opstilling og tilslutning

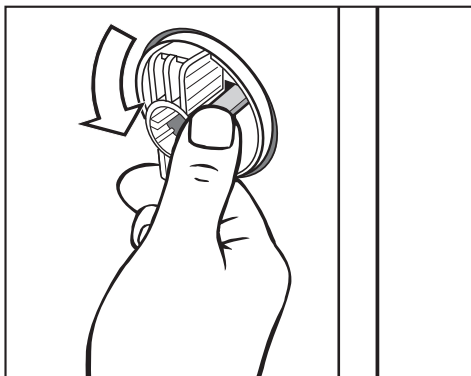

- Løsn tappen, og drej den højre transportstang 90° i retning mod uret.

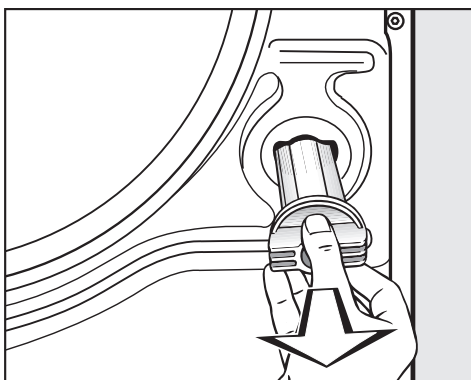

- Træk transportstangen ud.

⚠ Sørg for at lukke hullerne fra den afmonterede transportsikring til! Hvis hullerne ikke lukkes, er der fare for at komme til skade.

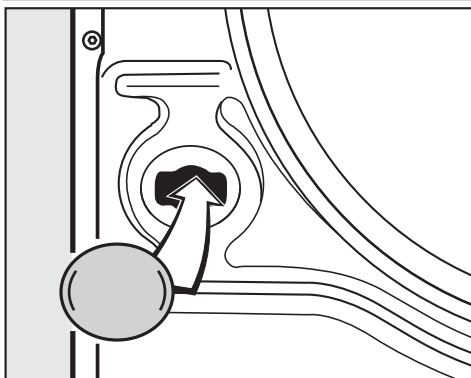

- Luk hullerne til med de vedlagte propper.

⚠ Maskinen må ikke transporteres uden transportsikring. Gem transportsikringen. Den skal sættes på igen, hvis maskinen på et senere tidspunkt skal transporteres (f.eks. ved flytning).

⚠ Ved transport af vaskemaskinen skal man sørge for, at den står stabilt.

### Transportsikring monteres

Monter transportsikringen i omvendt rækkefølge.



## Justering

Maskinbenene og opstillingsstedet skal være helt tørre; ellers er der risiko for, at maskinen glider under centrifugering.

 Vaskemaskinen skal stå i vater for at sikre en upåklagelig funktion.

Ukorrekt opstilling øger vand- og strømforbruget, og vaskemaskinen kan "vandre".

## Ben(ene) skrues ud og spændes

Vaskemaskinen justeres med de fire ben. Ved levering er alle ben skruet helt ind.

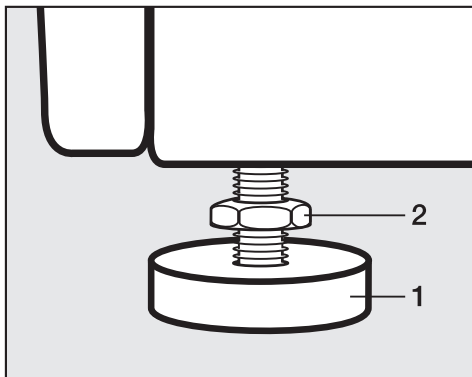

- Møtrik **2** løsnes ved at dreje den i urets retning med vedlagte gaffelnøgle. Møtrik **2** skrues ud sammen med ben **1**.

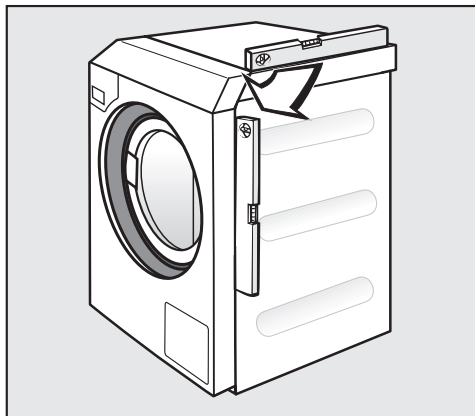

- Kontroller med et vaterpas, om maskinen står i vater.
- Ben **1** holdes fast med en papegøjegang. Møtrik **2** strammes igen mod kabinettet med gaffelnøglen.

 Alle fire kontramøtrikker skal være spændt fast mod kabinettet. Efterspænd også de ben, der ikke er blevet justeret. Ellers er der risiko for, at maskinen kan "vandre".

# Opstilling og tilslutning

---

## Vandtilslutning

### Koldt vandtilslutning

Vaskemaskinen opfylder gældende DIN-norm og kan derfor tilsluttes uden kontraventil.

Flydetrykket skal være min. 100 kPa og må ikke overstige 1.000 kPa. Hvis det er højere end 1.000 kPa, skal der monteres en trykreduktionsventil.

Tilslutningen skal foretages til en vandhane med 3/4" forskruining. Hvis der ikke er en sådan, må vaskemaskinen kun tilsluttes vandledningsnettet af en autoriseret installatør.

 Samlingen står under konstant tryk. Kontrollér derfor, om den er tæt ved langsomt at åbne for hanen. Ret i givet fald på pakningen og forskruiningen.

Tilløbsslangen (koldt - blå striber) er **ikke** egnet til varmt vandtilslutning.

Filtrene - i tilløbsslangens frie ende og i magnetventilens tilslutningsstuds - må aldrig fjernes.

### Tilbehør / Slangeforlængelse

2,5 eller 4,0 m lange slanger kan købes ved telefonisk henvendelse til vores reservedelsekspedition på tlf. 43 27 13 50.

### Vedligeholdelse

Anvend ved udskiftning kun en Miele originalslange med et sprængningstryk på over 7.000 kPa.

## Varmtvandstilslutning

For at holde elforbruget så lavt som muligt ved varmtvandsdrift skal maskinen tilsluttes til et tappested på en cirkulerende varmtvandsledning. Temperaturen ved tappestedet må ikke være over 70°C.

Såkaldte "stikledninger" (enkeltledninger til varmtvandsforsyningen) medfører ved ukonstant brug afkøling af det vand, der er i ledningen. Der bruges så mere elektrisk energi til at opvarme vaskevandet.

For varmtvandstilslutning gælder de samme betingelser som ved koldt vandstilslutning.

Tilløbsslangen (varm - rød stribe) tilsluttes vandhanen.

Af funktionelle grunde kan maskinen ikke tilsluttes til kun en varmtvandsledning.

Hvis vaskemaskinen ikke installeres til varmtvandsdrift, skal indstillingen *Vand klarvask*, *Vand forvask* og *Vand skylning* indstilles tilsvarende; tilløbsslangen (varmt vand) skal afmonteres.

- Vælg i *Menuen indstillinger/Brugerniveau* optionen *koldt*.

Programtiderne kan blive forlænget.

- Skru tilløbsslangen (varm - rød stribe) af.
- Skru medfølgende blændprop på.

## Hedvandstilslutning

Vaskemaskinen kan tilsluttes en hedvandsledning, 70°C til maks. 85°C. Her til kræves en speciel tilløbsslange. Endvidere skal maskinen omprogrammeres af Miele Teknisk Service eller af forhandleren.

# Opstilling og tilslutning

---

## Vandafløb

### Afløbsventil

Maskinen tømmes ved hjælp af en motordrevet afløbsventil. Tilslutning til gulv afløbet på opstillingsstedet (nødløbsbrønd med vandlås) kan ske med en gængs vinkelstuds.

### Afløbspumpe

Vandet i maskinen pumpes ud via en afløbspumpe med en løftehøjde på 1 m. For ikke at hindre vandafløbet skal slangen anbringes uden knæk. Bøjningen på slangeenden kan drejes i forskellige retninger eller tages helt af.

### Muligheder for vandafløb:

1. Tilslutning til et plast afløbsrør med gumminippel (vandlås er ikke ubetinget nødvendig).
2. Tilslutning til en vask med gumminippel.
3. Lægges til et gulv afløb.

Om nødvendigt kan slangen forlænges indtil 5 m. Delene hertil kan købes hos Miele-forhandleren eller ved telefonisk henvendelse til vor reservedelsekspedition på tlf. 43 27 13 50.

Til afløbshøjder over 1 m (op til maks. løftehøjde 1,6 m) kan der købes en reservedels afløbspumpe hos Miele-forhandleren eller ved telefonisk henvendelse til vor reservedelsekspedition på tlf. 43 27 13 50.

## Etilslutning

Vaskemaskinen leveres med en ledning uden stik.

 Vaskemaskinens tilslutningsdata (spænding, frekvens og sikring) fremgår af typeskiltet. Sammenlign disse data med strømtilførslen på stedet.

Tilslutningen må kun foretages til en el-installation, der er udført iht. de nationale og lokale bestemmelser.

Tilslutning må kun foretages af en autoriseret installatør.

Vaskemaskinen kan tilsluttes via en egnet stikforbindelse.

Hvis maskinen tilsluttes til en fast forbindelse, skal der på installationssiden være en separationsanordning til hver pol. Som separationsanordning gælder afbrydere med en kontaktåbning på mere end 3 mm. Hertil hører f.eks. LS-kontakter, sikringer og relæer.

Stikforbindelsen eller afbryderen skal anbringes et let tilgængeligt sted.

 Hvis maskinen afbrydes fra nettet, skal separationsanordningen kunne afdækkes, eller koblingsstedet skal til enhver tid kunne overvåges.

Geninstallation af tilslutningen, ændringer i anlægget eller kontrol af jordledningen inklusiv konstatering af den rigtige sikring må kun foretages af autoriserede fagfolk, da disse er bekendt med de forskellige regler og de særlige krav fra elforsyningsselskabet.

## Tekniske data

---

Højde	1.020 mm
Bredde	700 mm
Dybde	727 mm
Dybde med åben dør	1.167 mm
Vægt	140 kg
Maks. gulvbelastning under drift	2600 Newton
Kapacitet	8,0 kg tørt tøj
Tilslutningsspænding	Se typeskiltet
Tilslutningsværdi	Se typeskiltet
Sikring	Se typeskiltet
Lydniveau på arbejdsstedet iht. EN ISO 11204/11203	< 70 dB re 20 µPa
Vandtryk min.	100 kPa (1 bar)
Vandtryk maks.	1000 kPa (10 bar)
Længde på tilløbsslangen	1,55 m
Længde på tilslutningsledningen	1,80 m
Maks. udpumpningshøjde (afløbspumpe)	1,00 m
Produktsikkerhedsnorm	EN 10472, EN 60335
Godkendelser	Se typeskiltet

## Mieles dag til dag-service

Vores kørende teknikere er faguddannede specialister, som løbende gennemgår uddannelse på Mieleles service-skole. Teknikerne er placeret centralt over hele landet og står klar til at rykke ud til kunderne med kort varsel, dirigeret fra vores hovedkontor i Glostrup.

Servicevognene er udstyret med alt, hvad der normalt skal bruges til en reparation. Teknikerne er derfor oftest i stand til at løse problemerne på stedet. Det er derfor sjældent nødvendigt at vente mere end én dag på, at produktet igen er klar efter et driftsstop.

## Service-hotline

Det er altid muligt at få teknisk bistand ved henvendelse til Miele. Vi har tekniske eksperter klar til at bistå med råd og vejledning.

## Mieles reklamationsfrist

Vi yder 24 måneders reklamationsfrist på alle fabriksnye Miele produkter og reparationer.

Yderligere garanterer vi levering af reservedele i 15 år.

## At forebygge er bedre end at helbrede

Selv om Miele produkter er driftssikre, kan de også vise symptomer på, at noget er på vej til at fungere mindre effektivt eller gå i stykker. Derfor er vores serviceabonnement langt den billigste forsikring mod ubehagelige overraskelser i form af driftsforstyrrelser eller driftsstop. Når der sættes ind i tide, viser det sig heldigvis ofte, at det kun er en mindre reparation eller udskiftning, der skal til, før alt igen fungerer, som det skal. Det betyder både tidsmæssige og driftsøkonomiske besparelser.

## Tegn et serviceabonnement

Ved tegning af et serviceabonnement hos os i forbindelse med køb af et nyt Miele produkt eller inden produktet er 3 år gammelt, dækker vi arbejds-løn, kørsel og reservedele. Det er også muligt at få en specialaftale, hvor vores tekniker kommer på forebyggende besøg.

Miele Teknisk Service kan tilkaldes fra mandag til torsdag mellem kl. 8.00 og 16.00, fredag mellem kl. 8.00 og 15.30, på telefon

43 27 13 00

## Servicebestilling,

direkte 43 27 13 10

eller telefax 43 27 13 09

Eller på internettet: [www.miele.dk](http://www.miele.dk)





## Indstillinger til ændring af standardværdier

Med indstillingerne kan vaskemaskinens elektronik tilpasses til skiftende krav.

Afhængig af indstilling ved levering

- vil man kunne se nogle indstillinger, der kan ændres af alle brugere (menu *Indstillinger* )

eller

- kan alle indstillinger under Brugerniveau være låst af en kode (menu *Indstillinger/Brugerniveau*).

Kontakt Miele Teknisk Service.

# Menuen Indstillinger

## Menuen *Indstillinger* åbnes

- 1 Stil programvælgeren på *Slut*. Grundmenuen vises.

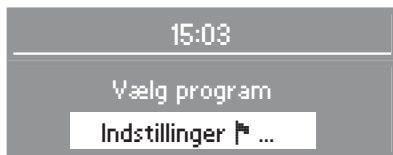

- 2 Tryk på tasten **OK**.
- 3 Displayet skifter nu til menuen *Indstillinger*.



- 4 Vælg den ønskede indstilling ved hjælp af tasterne **-** og **+**, og bekræft valget ved tryk på **OK**.

## Menuen *Indstillinger* afsluttes

- Vælg *tilbage*, og bekræft. Displayet skifter til startmenuen.

## Sprog

Displayet kan indstilles til forskellige sprog.

Via undermenuen *Sprog* kan man vælge, hvilket sprog displayet skal vise.

Fanen efter ordet *Sprog* er en hjælp, hvis displayet er indstillet til et sprog, man ikke forstår.

Det indstillede sprog markeres med et hak.

Den ændrede indstilling af sprog gælder kun for det aktuelle vaskeprogram. Når programmet er slut, springer displayet tilbage til det sprog, der er indstillet fast i menuen *Indstillinger/Brugerniveau*.

## Menu Indstillinger / Brugerniveau

Menuen *Indstillinger* er låst med en kode for at hindre uønsket brug (undtagen sprog ).

- Gentag processen, indtil alle tre cifre er indkodet.
- Tryk på **OK**, når cifrene er indkodet.

I displayet vises:



Man befinder sig nu på Brugerniveau.

Hvis indstillingerne skal beskyttes mod uønsket adgang, skal koden ændres.



- Vælg *Brugerniveau*, og bekræft.

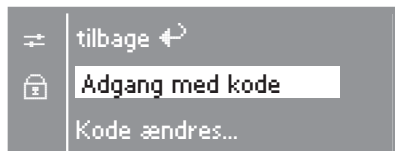

- Vælg *Adgang med kode*, og bekræft.

### Adgangskode indtastes

Der opfordres til at indtaste en trecifret kode. Ved levering er koden indstillet til:

**0 0 0.**



- Med tasten **+** kan første ciffer indkodes. Bekræft tallet ved tryk på tasten **OK**. Nu kan andet ciffer indkodes.

# Menu Indstillinger / Brugerniveau

---

## Sprog

Displayet kan indstilles til forskellige sprog.

Via undermenuen *Sprog* kan man vælge det fast indstillede sprog.

- Vælg det ønskede sprog, og bekræft valget.

## Temperatursænkning

I slutningen af klarvasken løber der ekstra vand ind i tromlen, som afkøler vaskevandet.

Temperatursænkningen sker, når der vælges en vasketemperatur over 70°C.

Temperatursænkningen bør tilkobles:

- på opstillingssteder, hvor afløbsrørene ikke svarer til DIN 1986.

Ved levering er temperatursænkning aktiveret.

## Klokkeslæt

Man kan vælge, om klokkeslættet skal vises i 24- eller 12-timers-rytme, eller om uret ikke skal vises. Derefter indstilles det aktuelle klokkeslæt.

Hvis optionen "Uden ur" er valgt, kan Forvalg kun vises som 24 timers timer.

## Timerytme indstilles

- Vælg den ønskede timerytme, og bekræft valget.

Displayet skifter til indstilling af klokkeslæt.

## Klokkeslæt indstilles

- Indstil den aktuelle time med tasterne – og +, og bekræft med tasten **OK**. Nu kan minutterne indstilles. Displayet skifter til menuen *Indstillinger*.

## Brugerniveau

Adgangskoden til brugerniveauet kan ændres.

- Indtast den gamle kode.
- Indtast en ny kode.

Når den nye kode er bekræftet, kommer man ind i starten af menuen *Indstillinger*.

## Kontrast

Kontrasten i displayet kan indstilles på ti forskellige trin.

Ved levering er den indstillet på trin 4.

Kontrasten ændres straks efter valg af et trin.

## Lysstyrke

Lysstyrken i displayet kan indstilles på ti forskellige trin.

Ved levering er den indstillet på trin 5.

Lysstyrken ændres straks efter valg af et trin.

## Standby (display)

For at spare strøm bliver displayet mørkt efter 10 minutter, og *Start* blinker langsomt.

Ved tryk på programvælgeren eller en af tasterne tænder displayet igen.

Der er to valgmuligheder:

### tilkoblet

Standby tilkobles:

- hvis der ikke vælges et program, når maskinen er tændt.
- efter programstart.
- efter programslut.

ikke i aktuelt prg. (standardindstilling)

Standby tilkobles:

- hvis der ikke vælges et program, når maskinen er tændt.

# Menu Indstillinger / Brugerniveau

---

## Memory

Hvis der vælges en ekstrafunktion til et grundprogram, eller den foreslåede temperatur eller centrifugerings-hastighed ændres, gemmer maskinen disse indstillinger ved programstart.

Næste gang det samme program vælges, vises de gemte komponenter.

Ved levering er memory-funktionen frakoblet.

## Mængdeautomatik

Hvis mængdeautomatikken er frakoblet, sker programafviklingen på basis af helt fyldt maskine.

Ved levering er denne valgmulighed koblet til.

## Vand forvask

Der kan vælges vandtype til forvasken. Varmtvandstilløb tillades kun ved en vasketemperatur over 30°C.

Ved levering er vandtypen indstillet på *varmt*.

## Vand klarvask

Der kan vælges vandtype til klarvasken. Varmtvandstilløb tillades kun ved en vasketemperatur over 30°C.

Ved levering er vandtypen indstillet på *varmt*.

Hvis vaskemaskinen ikke er tilsluttet varmt vand, forlænges programtiderne.

## Vand skylning

Der kan vælges vandtype til det sidste skyl. Varmtvandstilløb tillades kun ved en vasketemperatur over 50°C.

Ved levering er vandtypen indstillet på *koldt*.

## Lavt flydetryk

Ved et konstant lavt vandtryk (under 100 kPa) kan denne indstilling aktiveres for at sikre et fejlfrit vandindløb.

Ved levering er denne valgmulighed frakoblet.

## Niveau KK

I programmet *Koge-/kulørtvask* kan vandstanden øges i klarvasken.

Ved levering er valgmuligheden Blokparameter valgt (vandstanden styres i overensstemmelse med de programdata, der er programmeret ved levering).

## Niveau Strygelet

I programmet *Strygelet* kan vandstanden øges i klarvasken.

Ved levering er valgmuligheden Blokparameter valgt (vandstanden styres i overensstemmelse med de programdata, der er programmeret ved levering).

## Temperat. forvask KK

I programmet *Koge-/kulørtvask* kan forvaskevandets temperatur vælges.

Ved levering er valgmuligheden Blokparameter valgt (temperaturen styres i overensstemmelse med de programdata, der er programmeret ved levering).

## Vasketid Forvask

Vasketiden for forvasken kan forlænges

Ved levering er valgmuligheden Blokparameter valgt (vasketiden styres i overensstemmelse med de programdata, der er programmeret ved levering).

## Vasketid Koge/Kulørt

I programmet *Koge-/kulørtvask* kan vasketiden for klarvasken forlænges.

Ved levering er valgmuligheden Blokparameter valgt (vasketiden styres i overensstemmelse med de programdata, der er programmeret ved levering).

## Vasketid Strygelet

I programmet *Strygelet* kan vasketiden for klarvasken forlænges.

Ved levering er valgmuligheden Blokparameter valgt (vasketiden styres i overensstemmelse med de programdata, der er programmeret ved levering).

## Forvask KK/STL

I programmerne *Koge-/Kulørtvask* og *Strygelet* kan forvask aktiveres permanent.

Hvis forvask er valgt *permanent*, lyser kontrollampen ud for tasten forvask.

Ved levering er valgmuligheden *Via menu* aktiv.

## Antal skyl Koge/Kulørt

I programmet *Koge-/Kulørtvask* kan antallet af skyl ændres.

- 2 skyl (indstilling ved levering)
- 3 skyl
- 4 skyl
- 5 skyl



## Antal skyl Strygelet

I programmet *Strygelet* kan antallet af skyl ændres.

- 2 skyl (indstilling ved levering)
- 3 skyl
- 4 skyl

## Gratis centrifugering

Hvis der er tilsluttet et betalingssystem, kan programmet Centrifugering frigives (betalt).

Ved levering er denne valgmulighed frakoblet.

## Forskyl Koge/Kulørt

I programmet *Koge-/Kulørtvask* kan et forskyl af tøjet aktiveres.

Ved levering er denne valgmulighed frakoblet.

## Menuen Indstillinger afsluttes

- Vælg *tilbage*, og bekræft. Displayet skifter til startmenuen.

## Forskyl Strygelet

I programmet *Strygelet* kan der aktiveres et forskyl af tøjet.

Ved levering er denne valgmulighed frakoblet.







Miele A/S  
Erhvervsvej 2  
Postboks 1371  
DK-2600 Glostrup  
Tlf. 43 27 11 00  
Hovedtelex 43 27 11 09  
Reserveafdel. telex 43 27 13 69  
Miele Teknisk Service telex 43 27 13 09  
Internet: [www.miele.dk](http://www.miele.dk)  
E-mail: [info@miele.dk](mailto:info@miele.dk)

Miele & Cie. KG  
Carl-Miele-Straße 29  
33332 Gütersloh  
Tyskland

---

Med forbehold for ændringer/3312

M.-Nr. 07 955 011 / 00

