

Brugsanvisning

Erhvervsopvaskemaskine
PG 8080 / PG 8080i



Læs venligst brugs- og monterings-
anvisningen inden opstilling, installation
og ibrugtagning for at undgå skader
på personer og produkt

da - DK

Indholdsfortegnelse

Henvisninger til brugsanvisningen	5
Beskrivelse af maskinen	6
Oversigt	6
Betjeningspanel	7
Retningslinjer vedrørende brugen	8
Råd om sikkerhed og advarsler	9
Miljøbeskyttelse	15
Bortskaffelse af emballagen	15
Bortskaffelse af en gammel opvaskemaskine	15
Energispareråd	16
Første ibrugtagning	17
Døren åbnes	17
Døren lukkes	17
Børnesikring	17
Displayets funktion	18
Grundindstillinger	19
Sprog	19
Vandhårdhed	19
Når maskinen tages i brug første gang, skal der bruges:	20
Filtersalt påfyldes	20
Displaymeddelelse om påfyldning af filtersalt	22
Afspændingsmiddel	23
Afspændingsmiddel påfyldes	23
Displaymeddelelse om påfyldning af afspændingsmiddel	24
Opvaskemaskinen fyldes	25
Service, der ikke er egnet til opvaskemaskine:	26
Overkurv	27
Sammenklappelig stavindsats	27
Klaphylde	27
Jumbo-klaphylde	28
Glasbøjle	28
Overkurven indstilles	29
Underkurv	30
Glasholder	31
Sammenklappelig stavindsats	31
Bestik	32
Bestikkurv	32

Drift	33
Opvaskemiddel	33
Opvaskemiddel påfyldes	34
Opvaskemaskinen tændes	35
Et program vælges	35
Et program startes	35
Tidsdisplay	36
Standby	36
Programslut	37
Opvaskemaskinen slukkes	37
Opvaskemaskinen tømmes	37
Program afbrydes	38
Programvalg ændres	38
Ekstrafunktioner	39
Ekstra tørring	39
Forvalg	39
Rengøring og vedligeholdelse	41
Opvaskebeholderen rengøres	41
Dørliste og dør rengøres	41
Fronten rengøres	41
Filterkombinationen i opvaskebeholderen kontrolleres	43
Filtrene rengøres	43
Spulearmene rengøres	45
Småfejl udbedres	46
Tekniske fejl	46
Fejl i vandtilløb/vandafløb	48
Generelle problemer med opvaskemaskinen	49
Lyde	51
Utilfredsstillende opvaskeresultat	52
Småfejl udbedres	55
Filteret i vandtilløbet renses	55
Afløbspumpe og tilbageløbsventil rengøres	56
Ekstra tilbehør	57
Programoversigt	58
Service / garanti	60



Indholdsfortegnelse

Programopdatering	61
Ajourføring af programmer (Update)	61
Til testinstitutter	61
Etilslutning	62
Vandtilslutning	64
Mieleles vandbeskyttelsessystem	64
Vandtilløb	64
Vandafløb	66
Tekniske data	67
Menuen Indstillinger	68
Menuen Indstillinger åbnes	68
Sprog 	68
Vandhårdhed	69
Afspændingsmiddel	70
AutoOpen	70
Standbyoptimering	71
Displaymeddelelser om påfyldning af salt/afspændingsmiddel	72
Lysstyrke	72
Kontrast	72
Filterkontrol	72
Ekstern dos.	72
Opvaskemiddelmængde	73
Dos. udluftning	73
Klarskylstemperatur	74
Vandmængde Plus	74
Programforvalg	74
Forhandler	75
Standardindstilling	75
Indstillingsmenuen afsluttes	75

Henvisninger til brugsanvisningen

Fremhævninger i teksten

Advarsler

-  Henvisninger kendetegnet med disse symboler indeholder sikkerhedsrelevante informationer.
-  De advarer om mulige skader på personer og maskine.
- Læs venligst advarslerne omhyggeligt, og følg de angivne opfordringer og forholdsregler.

Henvisninger

Henvisninger indeholder informationer, brugeren skal være særligt opmærksom på.

Ekstrainformationer og bemærkninger

Ekstrainformationer og bemærkninger er omgivet af en tynd ramme. De er ikke tvingende relevante for håndtering af opvaskemaskinen.

Udførelse af en handling

Betjeningen markeres med en specielt markeret opfordring til at udføre en handling. Disse forklarer trin for trin den videre fremgangsmåde. Foran hvert handlingstrin er angivet en lille sort firkant.

Eksempel:

- Vælg den ønskede indstilling, og bekræft med den midterste tast.

Display

Informationer, der vises i opvaskemaskinens display, angives med en speciel skrift, som efterligner skriften i displayet.

Eksempel:

Hvis meldingen  Slut eller **AutoOpen** vises i displayet

Beskrivelse af maskinen

Oversigt

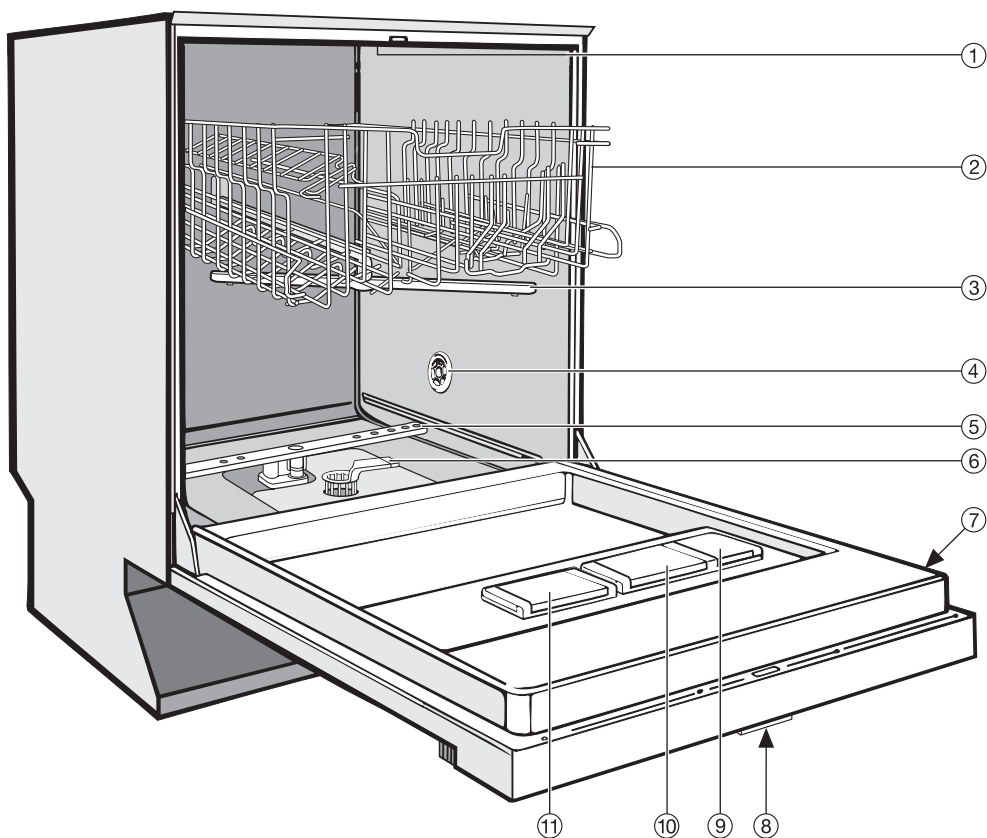

① Øverste spulearm (ikke synlig)

② Overkurv

③ Midterste spulearm

④ Luftåbning til tørring

⑤ Nederste spulearm

⑥ Filterkombination

⑦ Typeskilt

⑧ Børnesikring i dørgreb (ikke synlig)

⑨ Beholder til afspændingsmiddel

⑩ Beholder til opvaskemiddel (2 kamre)

⑪ Beholder til filtersalt

Betjeningspanel

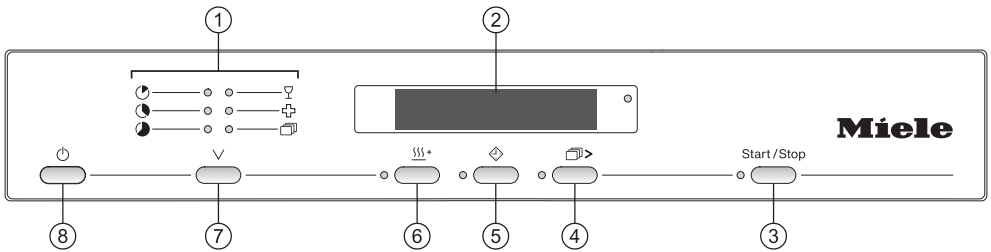



① Programmer

② Display

③ Start/Stop med kontrollampe

④ Tast  > (Flere programmer) med kontrollampe

⑤ Tast  (Forvalg) med kontrollampe

⑥ Tast + (Ekstra tørring) med kontrollampe

⑦ Tast  til programvalg

⑧ Tast  (Tænd/Sluk)

Retningslinjer vedrørende brugen

Denne erhvervsopvaskemaskine overholder de gældende sikkerhedsbestemmelser. U hensigtsmæssig brug kan dog medføre skader på både bruger og maskine.

Læs venligst brugsanvisningen grundigt, før maskinen tages i brug. Den indeholder vigtige anvisninger om opstilling, sikkerhed, brug og vedligeholdelse. Derved beskyttes brugeren, og skader på maskinen undgås.

Gem venligst brugsanvisningen, og giv den videre til en eventuel senere ejer!

Retningslinjer vedrørende brugen

- ▶ Denne maskine er på grund af sine korte programtider og høje opvaskeeffekt beregnet til erhvervs mæssig brug på kontorer, i frokoststuer, klublokaler, på værksteder, i aktivkøkkener og lignende opstillingssteder.
- ▶ Maskinen er ikke beregnet til kontinuerlig drift.
- ▶ Maskinen er ikke beregnet til rengøring af medicinsk udstyr.
- ▶ Denne maskine er udelukkende beregnet til det i brugsanvisningen anførte formål, nemlig opvask og dermed til opvask af service og bestik. Enhver anden anvendelse, ombygninger og ændringer må absolut frarådes og kan muligvis være farlig. Miele kan ikke gøres ansvarlig for skader forårsaget af uhensigtsmæssig brug eller forkert betjening.
- ▶ Maskinen er udelukkende beregnet til stationær brug indendørs.
- ▶ Specialindsatser må kun anvendes til de formål, de er beregnet til.
- ▶ Personer, som på grund af begrænsninger i fysisk eller psykisk formåen eller på grund af manglende erfaring eller uvidenhed ikke er i stand til at betjene maskinen sikkert, må ikke anvende den uden opsyn eller vejledning fra en ansvarlig person.

Retningslinjer for opstilling

- ▶ Maskinen må ikke opstilles i rum, hvor der er fare for eksplosion eller frost.
- ▶ Underbygningsmaskiner må kun indbygges under en gennemgående køkkenbordplade, som er skruet fast på de tilstødende skabe.
- ▶ Skabe ved siden af maskinen bør være beregnet til erhvervs-mæssig brug, da de muligvis vil blive udsat for kondensvand.

Teknisk sikkerhed

- ▶ Maskinen må kun sættes i drift, vedligeholdes og repareres af Miele Teknisk Service, en autoriseret Miele-fagmand eller en tilsvarende kvalificeret fagmand. Installation, vedligeholdelse eller reparation foretaget af ukyndige kan medføre betydelig fare for brugeren, og Miele kan ikke gøres ansvarlig herfor.
- ▶ Betjening af maskinen må udelukkende foretages af personale, som er instrueret i brugen af maskinen. Personalet skal undervises og skoles regelmæssigt.
- ▶ Kontroller maskinen for synlige skader, inden den tages i brug. Tag aldrig en beskadiget maskine i brug. En beskadiget maskine kan betyde fare for sikkerheden!
- ▶ Afbryd straks en beskadiget eller utæt maskine, og kontakt Miele Teknisk Service eller en autoriseret fagmand.
- ▶ Reparation af maskinen må kun foretages af Miele Teknisk Service eller en autoriseret fagmand. Hvis dette ikke overholdes, bortfalder garantien.
- ▶ Defekte dele må kun udskiftes med originale Miele-reservedele. Kun hvis dette overholdes, kan vi garantere, at de sikkerhedskrav, som vi stiller til vore maskiner, opfyldes.

Råd om sikkerhed og advarsler

- ▶ Maskinen må først tilsluttes elnettet, når installation, montering og indstilling af fjedrene er helt afsluttet.
- ▶ Denne maskine skal ekstrabeskyttes, jf. stærkstrømsbekendtgørelsen. Det er meget vigtigt, at denne grundlæggende sikkerhedsforanstaltning afprøves og gennemgås af en autoriseret el-fagmand. Miele kan ikke gøres ansvarlig for skader, der er opstået på grund af manglende eller afbrudt jordledning (f.eks. elektrisk stød).
- ▶ Følg venligst installationsvejledningen i brugsanvisningen og installationsanvisningen.
- ▶ Kontroller før tilslutning, at tilslutningsdataene på typeskiltet (spænding, frekvens og sikring) stemmer overens med forholdene på opstillingsstedet.
- ▶ Der må ikke være anbragt en kontakt til et elektrisk apparat bag opvaskemaskinen, da indbygningsnichens dybde kan være for lille, hvorved der kan opstå tryk på kontakten og dermed fare for overophedning. Se afsnittet Etilslutning.
- ▶ Tilslutning af maskinen til elnettet må ikke ske ved hjælp af multistikdåser eller en uegnet forlængerledning, da disse ikke giver den nødvendige sikkerhed (f.eks. risiko for overophedning).
- ▶ Maskinen må ikke indbygges under en kogeplade, da de delvis høje strålingstemperaturer kan beskadige maskinen. Af samme grund er opstilling direkte ved siden af varmekilder, der normalt ikke opstilles i køkkener (f.eks. åbent ildsted o.l.), ikke tilladt.
- ▶ Maskinens kabinet må absolut ikke åbnes. Eventuel berøring af spændingsførende tilslutninger samt ændring af den elektriske og mekaniske opbygning kan være farlig for brugeren og medføre funktionsforstyrrelser på maskinen.

Råd om sikkerhed og advarsler

- ▶ I tilfælde af en beskadiget tilslutningsledning må maskinen ikke tages i brug. En beskadiget tilslutningsledning skal udskiftes med en speciel tilslutningsledning. Af sikkerhedsmæssige grunde må udskiftningen kun foretages af Miele Teknisk Service eller en autoriseret fagmand.
- ▶ Afbryd altid strømmen til maskinen, når den skal rengøres/vedligeholdes.
- ▶ Plastkabinettet på vandtilslutningen indeholder en elektrisk komponent og må derfor ikke komme i vand.
- ▶ Der er spændingsførende ledninger i tilløbsslangen, og den må derfor ikke afkortes.
- ▶ Miele's Waterproof-system sikrer mod vandskader, hvis nedenstående anvisninger følges:
 - Korrekt installation
 - Vedligeholdelse af maskinen og udskiftning af dele ved konstaterede skader,
 - Vandhanen lukkes i tilfælde af længerevarende fravær (f.eks. ferie).
- ▶ Waterproof-systemet fungerer også, når maskinen er slukket, men dog ikke, hvis forbindelsen til elnettet er afbrudt.

Råd om sikkerhed og advarsler

Den daglige brug

- ▶ Maskinen er kun beregnet til anvendelse med vand og opvaske- midler egnet til opvaskemaskiner og må ikke anvendes med organi- ske opløsningsmidler eller antændelige væsker. Der kan være risiko for eksplosion og for, at ting kan blive beskadiget af væsker, der løber ud som følge af ødelagte gummi- eller kunststofdele.
- ▶ Anvend kun opvaskemidler egnet til opvaskemaskiner. Ved an- vendelse af andre opvaskemidler kan der være risiko for at beskadige både service og maskine.
- ▶ Man bør ikke læne sig op ad eller sætte sig på den åbne dør. Ma- skinen kan vippe eller blive beskadiget.
- ▶ Efter arbejde på ledningsvandnettet skal vandforsyningslednin- gen til maskinen udluftes. Ellers kan dele i vandindløbet blive beskadiget.
- ▶ Lad ikke maskinens dør stå unødigt åben, da man kan støde sig på den åbne dør.
- ▶ Vær opmærksom på, at maskinen arbejder med høje tempera- turer. Der kan være fare for skoldning eller forbrænding, når døren åbnes! Kurve og indsatser skal afkøles, før de tages ud. Rester af varmt vand i skåle o.l. hældes ud i maskinen.
- ▶ Vandet i maskinen er absolut ikke drikkevand!
- ▶ Forbehandling (f.eks. med opvaskemiddel til opvask i hånden og andre opvaskemidler), men også bestemte typer urenheder og nog- le rengøringsmidler kan danne skum. Skum kan påvirke opvaskere- sultatet.
- ▶ Udtrængende skum kan føre til skader på maskinen. Afbryd straks maskinen i tilfælde af skumudtrængning!

Råd om sikkerhed og advarsler

- ▶ Ved anvendelse af rengøringsmidler og specialprodukter skal producenternes retningslinjer ubetinget følges. Anvend kun de enkelte midler til de formål, der er angivet af producenten, for at undgå materialeskader og voldsomme kemiske reaktioner (f.eks. knaldgasreaktion).
- ▶ Hvis der anvendes opvaskemiddel i pulverform, skal man undgå at indånde støvet. Indtag heller ikke opvaskemidlet! Opvaskemidlet kan forårsage ætsninger i næse, mund og svælg. Hvis man har indåndet eller indtaget opvaskemiddel, skal man straks søge læge. Følg opvaskemiddelproducentens sikkerhedsanvisninger.
- ▶ Miele kan ikke gøres ansvarlig for kemiske rengøringsmidlers indvirkning på servicet. Følg opvaskemiddelproducentens anvisninger om opbevaring, anvendelse og dosering.
- ▶ For at undgå materialeskader og korrosion må der ikke komme syre, kloridholdige opløsningsmidler og korroderende jernbaserede materialer ind i opvaskebeholderen.
- ▶ Maskinen og området lige omkring den må aldrig spules med vandslange eller højtryksrensere.
- ▶ Hvis skarpe og spidse genstande anbringes, så de står lodret i maskinen, er der risiko for at komme til skade. Sorter bestikdele, så der ikke er fare for at komme til skade.
- ▶ Fjern alle større madrester fra servicet, og hæld rester af væsker ud, inden service o.l. anbringes i maskinen.

Råd om sikkerhed og advarsler

Børn i huset

- ▶ Hold altid øje med børn, der opholder sig i nærheden af maskinen. Lad dem aldrig lege med maskinen. De kan risikere at lukke sig inde!
- ▶ Børn under 8 år skal holdes væk fra maskinen, medmindre der holdes konstant opsyn med dem.
- ▶ Børn på 8 år eller derover må kun bruge maskinen uden opsyn, hvis de er informeret om dens funktioner, så de kan betjene den korrekt, og hvis de forstår de farer, der kan opstå ved forkert betjening.
- ▶ Undgå, at børn kommer i kontakt med opvaskemidlet. Opvaskemidlet kan forårsage ætsninger i mund og svælg eller kvælning. Sørg også for, at børn ikke kommer i nærheden af den åbne maskine, da der kan være rester af opvaskemiddel i maskinen. Søg omgående læge, hvis et barn har fået opvaskemiddel i munden.

Tilbehør

- ▶ Der må kun monteres tilbehør, der udtrykkeligt er godkendt af Miele til denne maskine. Hvis andre dele monteres, bortfalder kravene om garanti og/eller produktansvar.

Producenten kan ikke gøres ansvarlig for skader, der måtte opstå som følge af tilsidesættelse af ovennævnte råd om sikkerhed og advarsler.

Bortskaffelse af emballagen

Emballagen beskytter opvaskemaskinen mod transportskader. Emballagematerialerne er valgt ud fra miljø- og affaldstekniske hensyn og kan således genbruges.

Det drejer sig om følgende materialer:

Udvendig emballage:

- Bølgepap af op til 100% genanvendeligt materiale, alternativt: strækfilm af polyethylen (PE)
- Pakkebånd af polypropylen (PP)

Indvendig emballage:

- Strækbar polystyrol (EPS) uden klor eller flour
- Bund, dækramme og beskyttelseslister af ubehandlet naturtræ
- Beskyttelsesfolie af polyethylen (PE)

Genbrug af emballagematerialerne sparer råstoffer og mindsker affaldsproblemerne. Emballagen bør derfor afleveres på nærmeste genbrugsstation/opsamlingssted.

Bortskaffelse af en gammel opvaskemaskine

Gamle elektriske og elektroniske produkter indeholder stadig værdifulde materialer. De indeholder imidlertid også skadelige stoffer, som er nødvendige for deres funktion og sikkerhed. Hvis disse bortskaffes sammen med husholdningsaffaldet eller behandles forkert, kan det skade den menneskelige sundhed og miljøet. Bortskaf derfor ikke den gamle opvaskemaskine med husholdningsaffaldet.

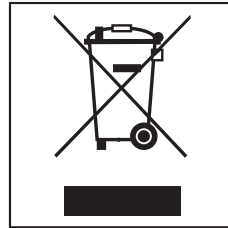

Aflever i stedet for den gamle opvaskemaskine på nærmeste opsamlingssted eller den lokale genbrugsstation, så delene kan blive genanvendt.

Sørg for, at den gamle opvaskemaskine opbevares utilgængeligt for børn, indtil den fjernes.

Alle maskinens plastdele er forsynet med internationalt standardiserede symboler. Dermed er det ved bortskaffelse af maskinen muligt at finsortere plastdelene til miljøvenlig genanvendelse.

Energispareråd

Denne opvaskemaskine er vand- og energibesparende. Den kan endog blive endnu mere økonomisk, hvis nedenstående råd følges:

- Opvaskemaskinen kan tilsluttes til varmt vand. Varmtvandstilslutning er specielt velegnet, hvis man har et alternativt varmtvandsanlæg, f.eks. solenergi med cirkulation eller jordvarme. Ved elektrisk opvarmede anlæg anbefaler vi tilslutning til koldt vand.
- Udnyt altid pladsen i kurvene fuldt ud, dog uden at overfylde maskinen; på den måde vaskes mest økonomisk op.
- Vælg et opvaskeprogram, der passer til den pågældende form for service og tilsmudsningsgrad.
- Vælg programmet ECO til energibesparende opvask. Dette standardprogram er det mest effektive til opvask af normalt snavset service hvad angår det kombinerede energi- og vandforbrug.
- Følg anvisningerne om dosering af opvaskemiddel nøje.
- Til halvt fyldte kurve kan mængden af opvaskemiddel i pulverform eller flydende opvaskemiddel reduceres med $\frac{1}{3}$.

Døren åbnes

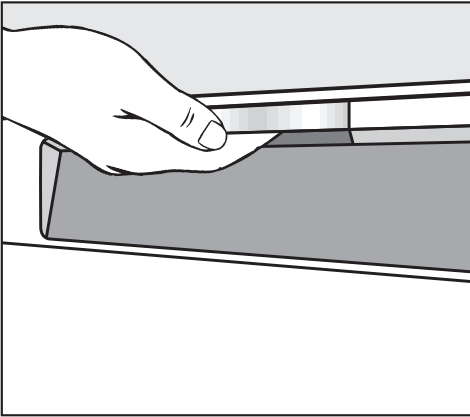

Døren åbnes automatisk på klem ved afslutning af programmer med en tørrefase (se afsnittet Programoversigt) for at forbedre tørringen.

Denne funktion kan også frakobles (se afsnittet Indstillinger, AutoOpen).

- Tag fat i dørgrebet, og træk i det for at åbne døren.

Hvis døren åbnes, mens maskinen kører, afbrydes opvaskefunktionerne automatisk.

 Sørg for at holde dørens åbneområde frit.

Døren lukkes

- Skub kurvene ind.
- Tryk døren i, til den går i hak.

 Tag ikke fat i dørens lukkeområde. Risiko for at få fingrene i klemme.

Børnesikring

For at undgå at børn kan åbne døren, kan den låses med børnesikringen.

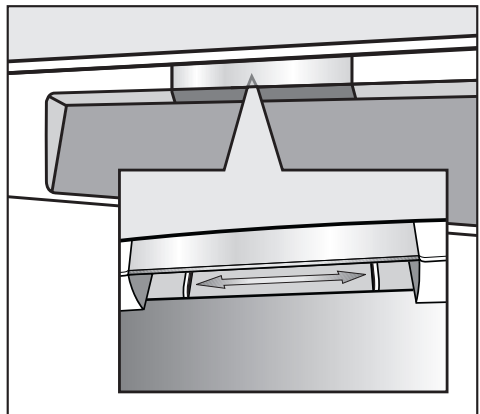

- Døren låses, ved at skyderen under dørgrebet skubbes mod højre.
- For at låse døren op skal man skubbe skyderen mod venstre.

Første ibrugtagning

Displayets funktion

Generelt

Via displayet kan følgende vælges eller indstilles:

- programmet
- forvalgstiden
- indstillingerne

Under et programforløb vises følgende i displayet:

- programafsnittet
- den anslåede resttid
- evt. fejlmeddelelser og anvisninger

For at spare energi skifter opvaskemaskinen efter nogle minutter til standbymodus, hvis ingen taster berøres, eller der ikke afvikles et program. Efter nogle minutter slukker displayet helt (se afsnittet Drift, Standby).

Opvaskemaskinen tændes da igen ved at trykke på tasten .

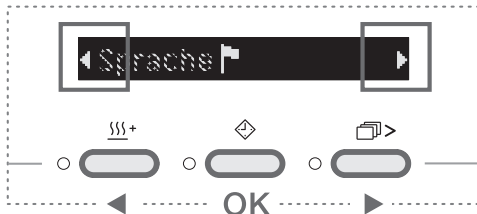

Menuen Indstillinger

I menuen Indstillinger kan opvaskemaskinens elektronik tilpasses til skiftende krav.

Indstillingsmenuen åbnes med en bestemt tastekombination.

Se yderligere information i afsnittet Indstillinger.

I indstillingsmenuen frakobles den egentlige funktion for tasterne under displayet, og tasterne anvendes her til at vælge og bekræfte menupunkter.

Pilene i venstre og højre side af displayet viser, at der er flere valgmuligheder. Disse valgmuligheder kan vælges med venstre eller højre tast under displayet.

Med den midterste tast under displayet kan man bekræfte meddelelser eller indstillinger og skifte til næste menu eller et andet trin i menuen.

Den aktuelt valgte indstilling er markeret med et hak ✓.

Grundindstillinger

- Tænd opvaskemaskinen med tasten .

Hvis det er første gang, opvaskemaskinen tændes, vil der blive vist et velkomstbillede.

Sprog

Displayet skifter automatisk til indstilling af sprog.

Displayets funktion fremgår af afsnittet af samme navn.

- Vælg det ønskede sprog, og bekræft valget med den midterste tast.

Det indstillede sprog er markeret med et hak ✓.

Vandhårdhed

Displayet skifter til indstilling af vandhårdhed.

- Opvaskemaskinen skal programmeres nøjagtigt til den aktuelle vandhårdhed.
- Det lokale vandværk giver oplysning om vandets præcise hårdhedsgrad i området.
- Ved skiftende vandhårdhed (f.eks. 17 - 25°d) indstilles altid den højeste værdi (i dette tilfælde 25°d).

Ved et eventuelt servicebesøg vil det gøre det meget lettere for teknikeren, hvis han kender vandhårdheden.



Noter derfor venligst ledningsvandets hårdhedsgrad her:

_____°d

Ved levering er opvaskemaskinen programmeret til hårdhedsgrad 15°d (2,7 mmol/l).

- Vælg vandhårdheden på opstillingsstedet, og bekræft valget med den midterste tast.

Se menuen Indstillinger, vandhårdhed for yderligere oplysninger om indstilling af vandhårdheden.

Herefter vises i givet fald de to meddelelser  **Påfyld afsp. middel** og  **Påfyld salt**.

Tryk på en tilfældig tast for at bekræfte meldingerne. Displayet skifter til hovedmenuen.

Disse grundindstillinger gemmes efter første fuldstændige gennemførelse af et program.

Velkomstbilledet vises ikke længere efter et fuldstændigt gennemført program.

Første ibrugtagning

Når maskinen tages i brug første gang, skal der bruges:

- ca. 1 kg groft filtersalt,
- ca. 110 ml afspændingsmiddel,
- Opvaskemiddel, se afsnittet Den daglige drift.

Alle opvaskemaskiner afprøves, inden de forlader fabrikken. Hvis der er vand i opvaskebeholderen, er det derfor restvand fra denne afprøvning og ikke fra brug af opvaskemaskinen.

Filtersalt påfyldes

For at opnå gode opvaskeresultater skal opvaskemaskinen bruge blødt (kalkfattigt) vand. Hvis vandet er hårdt, vil der komme hvide belægninger på service og opvaskebeholder. Vand med en hårdhedsgrad på 4°d (0,7 mmol/l) eller derover skal derfor afkalkes. Dette sker automatisk i det indbyggede afkalkningsanlæg. Afkalkningsanlægget er egnet til vandhårdheder op til 36°d (6,5 mmol/l).

Se menuen Indstillinger, Vandhårdhed for indstilling af opvaskemaskinen til vandhårdheden.

Hvis vandhårdheden i området konstant ligger **under 4°d (= 0,7 mmol/l)**, skal der **ikke påfyldes filtersalt**.

Opvaskemaskinen skal dog alligevel programmeres til den aktuelle hårdhedsgrad.

 Hvis der fejlagtigt påfyldes opvaskemiddel (også flydende) i saltbeholderen, beskadiges afkalkningsanlægget.

 Anvend kun grovkornet filtersalt. Andre former for salt kan indeholde uopløselige bestanddele, som kan medføre fejl på afkalkningsanlægget.

Første ibrugtagning

- Ved påfyldning af salt skal døren **kun åbnes halvt**, så saltet kommer helt ind i saltbeholderen.

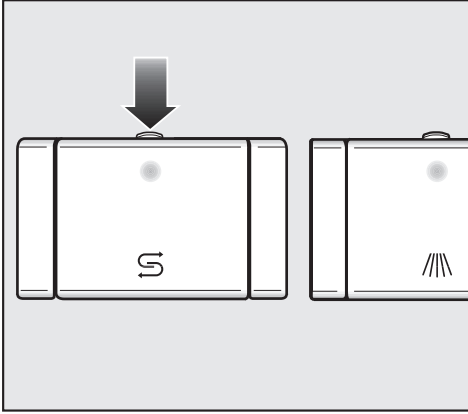

- Tryk åbningstasten på låget til saltbeholderen i pilens retning. Klappen springer op.

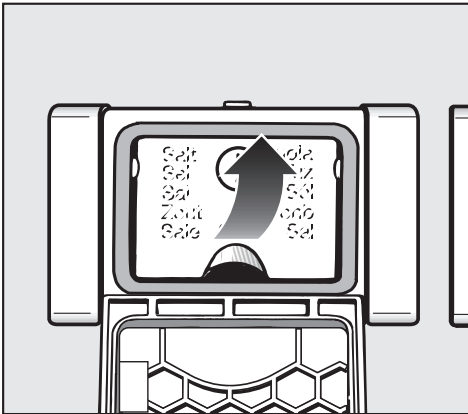

- Klap påfyldningstragten op.

Fyld **aldrig** vand i beholderen!

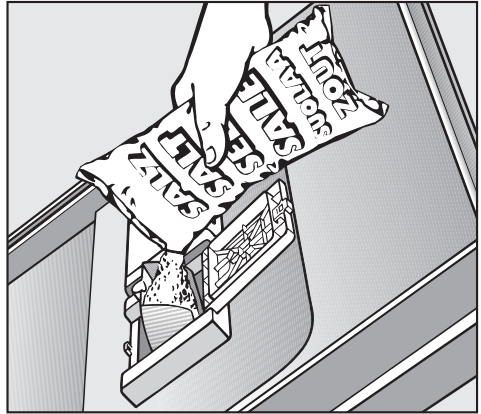

- Fyld derefter salt i beholderen, men kun til den er fuld. Alt efter salttype kan der være op til ca. 1 kg i beholderen.

Påfyld aldrig mere end 1 kg filtersalt.

Ved påfyldning af salt kan der trænge vand ud af saltbeholderen.

- Rens påfyldningsområdet på beholderen for saltrester, og luk klappen på beholderen.
- Start derefter straks programmet Afskylning uden service, så salt, der måtte være løbet over, fortyndes og skylles bort.

Første ibrugtagning

Displaymeddelelse om påfyldning af filtersalt

- Påfyld salt efter programslut, når displayet viser  Påfyld salt.
- Bekræft med den midterste tast.

Displaymeddelelsen Påfyld salt slukker.

Hvis saltkoncentrationen stadig ikke er høj nok, kan displayet stadig vise Påfyld salt efter påfyldning af salt.

I så fald bekræftes igen med den midterste tast.

Displaymeddelelsen om påfyldning af salt er frakoblet, hvis opvaskemaskinen er programmeret til en vandhårdhed under 4°d (= 0,7 mmol/l).

 Start programmet Afskylning eller Kort uden service umiddelbart efter hver saltpåfyldning, så salt, der måtte være løbet over, fortyndes og skylles bort.

Afspændingsmiddel

Afspændingsmiddel er nødvendigt, for at vandet lettere kan løbe af servicet, og servicet bedre kan tørre. Afspændingsmidlet fyldes i beholderen og doseres automatisk i den forudindstillede mængde.

⚠ Anvend kun afspændingsmiddel og under ingen omstændigheder opvaskemiddel til opvask i hånden eller opvaskemiddel, da disse midler beskadiger beholderen til afspændingsmiddel.

Hvis der alternativt anvendes husholdningseddike med maks. 5% syre eller flydende citronsyre med 10% koncentration, vil servicet blive mere fugtigt og plettet, end hvis der anvendes afspændingsmiddel.

⚠ Anvend aldrig eddike med højere koncentration (f.eks. 25% eddikesyre), da det kan beskadige opvaskemaskinen.

Afspændingsmiddel påfyldes

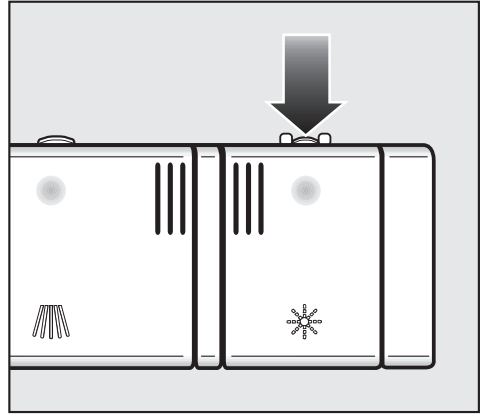

- Tryk åbningstasten på låget til afspændingsmiddelbeholderen i pilens retning. Klappen springer op.

Første ibrugtagning

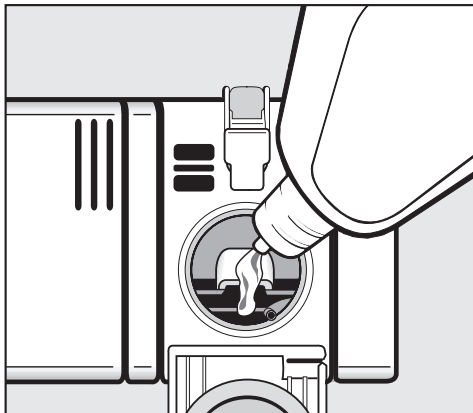

- Påfyld kun afspændingsmiddel, til det kan ses i påfyldningsåbningen.

Beholderen rummer ca. 110 ml.

- Luk klappen omhyggeligt. Der skal lyde et klik, da der ellers kan trænge vand ind i beholderen til afspændingsmidlet, når opvaskemaskinen arbejder.
- Tør eventuelt spildt afspændingsmiddel på døren op, så det ikke forårsager kraftig skumdannelse i den efterfølgende opvask.

For at opnå et optimalt opvaskeresultat kan man tilpasse afspændingsmiddeldoseringen (se afsnittet Menuen Indstillinger, Afspændingsmiddel).

Displaymeddelelse om påfyldning af afspændingsmiddel

Når displayet viser  Påfyld afsp. middel, er der kun afspændingsmiddel nok til, at maskinen kan sættes i gang 2-3 gange.

- Påfyld afspændingsmiddel i rette tid.
- Bekræft med den midterste tast.

Displaymeddelelsen Påfyld afspændingsmiddel slukker.

Vær opmærksom på følgende

Fjern større madrester fra servicet.

Det er ikke nødvendigt at skylle af under rindende vand!

 Vask ikke service med aske, sand, voks, smørefedt eller farve op i opvaskemaskinen. Disse stoffer beskadiger opvaskemaskinen.

Servicet kan anbringes overalt i kurvene. Opvaskeresultatet bliver dog bedst, hvis følgende anvisninger følges:

- Service og bestik må ikke placeres tæt op ad hinanden.
- Servicet anbringes således, at alle flader bliver overspulet med vand. Kun på den måde bliver det helt rent.
- Servicet anbringes således, at det står fast.
- Kopper, glas, gryder o.l. anbringes i kurven med åbningen nedad.
- Høje, slanke, hule genstande placeres i kurvens midterste område. Der nås de bedst af vandstrålerne.

- Genstande med dyb bund stilles om muligt skråt, så vandet kan løbe fra.
- Spulearmene må ikke blokeres af for høje genstande eller af dele, der stikker gennem kurven. Foretag eventuelt kontrol ved at dreje spulearmene med hånden.
- Små genstande, f.eks. låg, anbringes i bestikkurven eller bestikbakken, da de kan falde ned gennem kurvene.

Nogle madvarer som f.eks. gulerødder, tomater og ketchup kan indeholde naturlige farvestoffer. Hvis større mængder af disse farvestoffer kommer ind i opvaskemaskinen, kan de misfarve plastservice og opvaskemaskinens plastdele. Plastdelenes stabilitet påvirkes ikke af denne misfarvning.

Opvaskemaskinen fyldes

Service, der ikke er egnet til opvaskemaskine:

- Bestik og service med dele af træ: Træet tørrer ud og bliver grimt. Desuden kan den lim, der er anvendt, ikke tåle opvask i opvaskemaskine, da træskafterne kan løsne sig.
- Kunstgenstande som antikke, værdifulde vaser eller glas med dekoration: Disse genstande kan ikke tåle opvask i opvaskemaskine.
- Plastdele af ikke-varmebestandigt materiale: Disse dele kan blive deforme.
- Kobber-, messing-, tin- og aluminiumsgenstande: Disse kan blive misfarvede eller matte.
- Glasurdekorationer: Disse kan blive blege, når de har været i opvaskemaskine mange gange.
- Sarte glas og krystalgenstande: Disse kan blive uklare efter længere tids brug.

Vi anbefaler:

- at man køber service og bestik, der tåler maskinopvask.
- Glas kan blive slørede efter flere gange opvask. Anvend derfor programmer med lave temperaturer (se afsnittet Programoversigt) til sarte glas. Risikoen for at glassene bliver slørede, er dermed mindre.

Bemærk!

Sølv, der er pudset med **sølvpudsemiddel**, kan efter opvask i maskine stadig være lidt fugtigt eller plettet, da vandet ikke løber af som en hinde. Det må da tørres med et viskestykke

Sølv kan misfarves ved kontakt med svovlholdige levnedsmidler. Dertil hører f.eks. æggeblomme, løg, mayonnaise, sennep, bælgfrugter, fisk, fiskelage og marinader.

 Til aluminiumsgenstande (f.eks. fedtfiltere til emhætter) må der ikke anvendes stærkt ætsende alkaliske opvaskemidler beregnet til brug i erhvervsopvaskemaskiner. Der kan opstå skader på materialerne. I ekstreme tilfælde er der fare for en eksplosionsagtig kemisk reaktion (f.eks. knaldluftreaktion).

Overkurv

⚠ Af sikkerhedsmæssige årsager bør opvaskemaskinen kun anvendes, når både over- og underkurv er sat i.

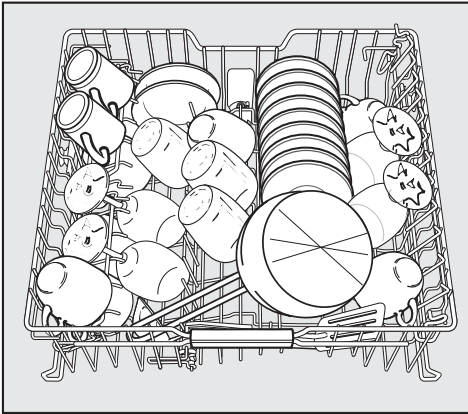

- Anbring små, lette og sarte genstande som underkopper, kopper, glas, dessertskåle osv. i overkurven. En lav gryde kan også anbringes i overkurven.
- Anbring lange genstande som suppeskeer, grydeskeer og lange knive på tværs forrest i overkurven.

Sammenklappelig stavindsats

Stavindsatsen kan klappes ned, så der bliver mere plads til større genstande, f.eks. en lav gryde.

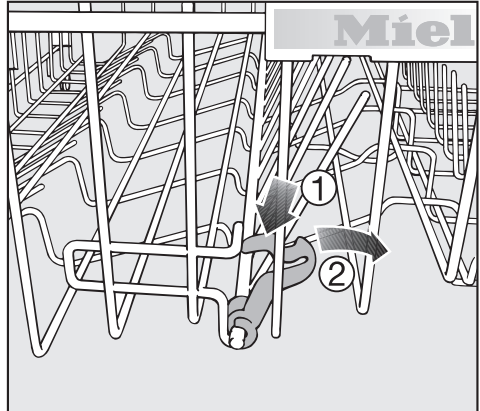

- Tryk den gule arm ned ①, og klap stavindsatsen ned ②.

Klaphylde

- Når der skal anbringes høje genstande, kan den lille hylde klappes op.

Glas kan anbringes på klaphylden, så de læner op ad støttebøjlen. Herved står de bedre fast.

- Klap klaphylden ned, og stil glassene op ad den.

Opvaskemaskinen fyldes

Jumbo-klaphylde

Klaphylden kan indstilles i to trin, så der også kan anbringes store kopper her-på.

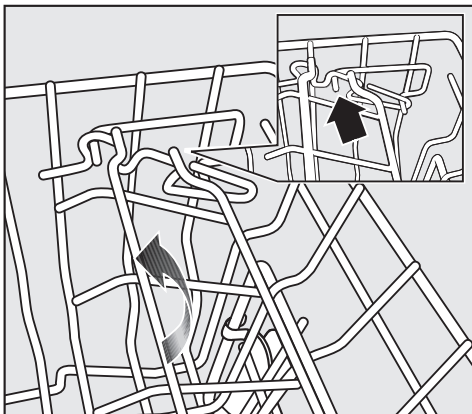

- Træk klaphylden opad, og sæt den på plads igen i den ønskede bredde.

Glasbøjle

Med glasbøjlen kan særligt langstilkede glas anbringes, så de står fast.

- Klap glasbøjlen ned, og stil glassene op ad den.

Højdeindstilling:

Glasbøjlen kan indstilles i to højder.

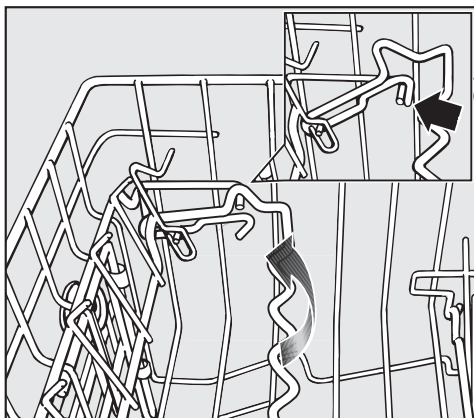

- Træk glasbøjlen opad, og sæt den på plads i den ønskede højde.

Ved den nederste indstilling kan små glas og krus stilles op ad bøjlen.

Ved den højeste indstilling kan høje glas og langstilkede glas stilles op ad bøjlen.

Opvaskemaskinen fyldes

Overkurven indstilles

For at få mere plads til høje genstande i over- eller underkurven kan man indstille overkurven i 3 positioner med hver 2 cm forskel i højden.

Overkurven kan også indstilles på skrå, med den ene side oppe og den anden nede, så vandet bedre kan løbe ud af fordybninger i servicet. Vær opmærksom på, at kurven skal kunne skubbes frit ind i opvaskemaskinen.

- Træk overkurven ud.

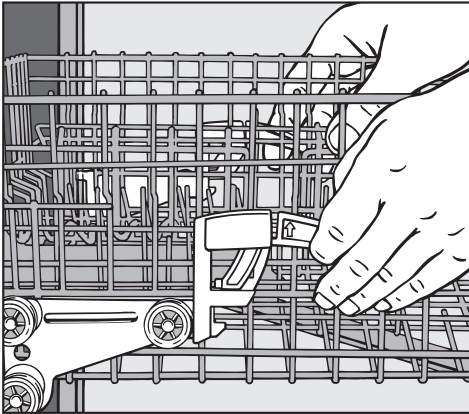

Overkurven indstilles opad:

- Træk kurven opad, indtil den går i hak.

Overkurven indstilles nedad:

- Træk armene på siderne af kurven opad.
- Indstil den ønskede position, og lås armene fast igen.

Alt efter overkurvens indstilling kan man anbringe f.eks. tallerkener med følgende diametre i kurvene:

Opvaskemaskine med bestikkurv

Overkurvens placering	Tallerkendidiameter i cm	
	Overkurv	Underkurv
Øverst	20	31
I midten	22	29
Nederst	24	27

Opvaskemaskinen fyldes

Underkurv

- Store og tunge genstande som tallerkener, fade, gryder, skåle osv. placeres i underkurven.

Glas, kopper, små tallerkener og underkopper kan også anbringes i underkurven.

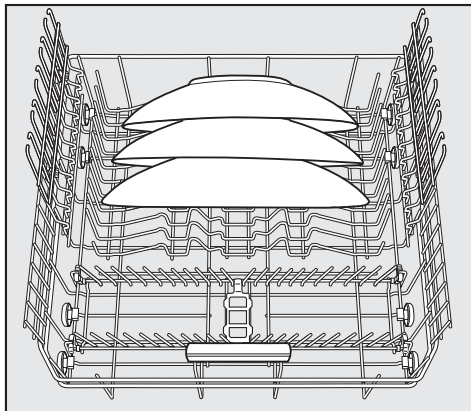
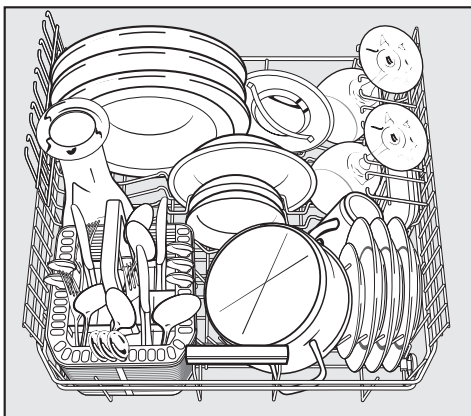

- Stil særligt store tallerkener i midten af underkurven.

Hvis tallerkenerne stilles skråt, kan der anbringes tallerkener med op til 35 cm diameter.

Opvaskemaskine med bestikkurv

Glasholder

- Klaphylden kan klappes op, når der skal anbringes store genstande.
- Langstilkede glas, f.eks. vin-, champagne- eller ølglas, kan lænes op ad eller hænges op i klaphyldens udsnit.

Glasholderen kan indstilles i højden.

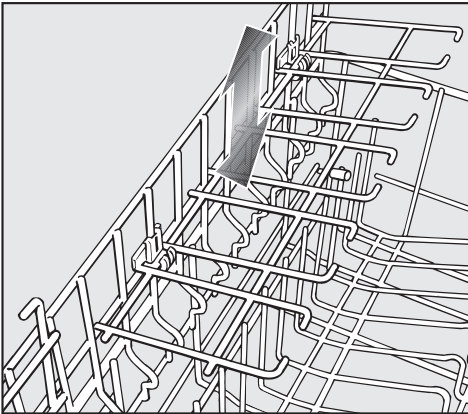

- Skub klaphylden ind i den ønskede højde, indtil holderne går i hak foroven eller hviler forneden

Sammenklappelig stavindsats

De forreste rækker i stavindsatsen anvendes til tallerkener, suppetallerkener, fade, skåle og underkopper.

Rækkerne i stavindsatsen kan klappes ned, så der bliver mere plads til store genstande, som f.eks. gryder, pander og skåle.

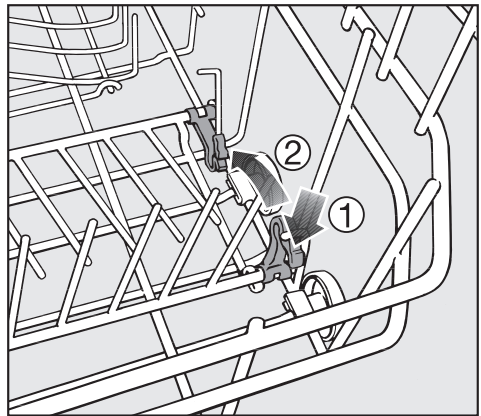

- Tryk den gule arm ned ①, og klap stavindsatsen ned ②.

Opvaskemaskinen fyldes

Bestik

Bestikkurv

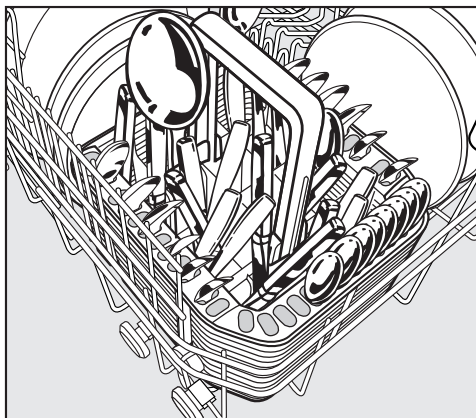

Bestikkurven anbringes på positionen forrest i underkurven.

- Anbring bestikket usorteret i bestikkurvens rum. Af sikkerhedsmæssige grunde bør knive og gaffer anbringes med skafterne opad. Bestikket bliver dog lettere rent og tørt, hvis det anbringes med skafterne nedad.
- Små bestikdele anbringes i de dertil beregnede rum på tre sider af bestikkurven.

Bestikholder til bestikkurven

Den medfølgende holder kan anvendes til meget snavsede bestikdele.

Da bestikdelene hænges op i denne holder enkeltvis, kan delene ikke lægge sig klos op ad hinanden, og fladerne nås derfor bedre af vandstrålerne.

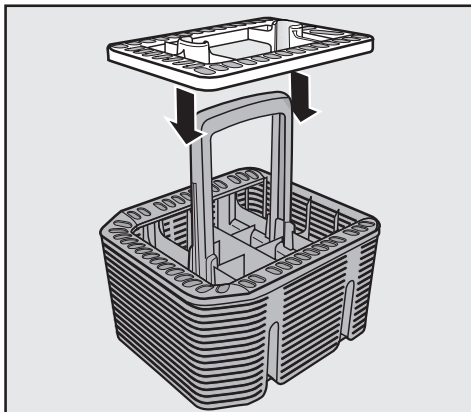

- Anbring holderen på bestikkurven efter behov.

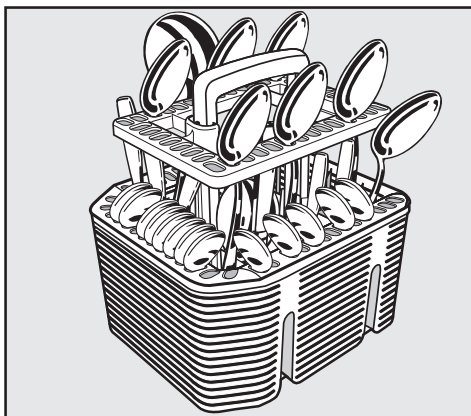

- Anbring bestikket i holderen med skafterne nedad. Fordel bestikket jævnt.

Opvaskemiddel

Opvaskemiddel i pulverform

Anvend kun opvaskemiddel i pulverform i doseringsanlægget i døren.

Der må ikke anvendes tabs, da disse på grund af de korte programtider ikke bliver helt opløst.

- Fyld opvaskepulveret i kamrene i beholderen til opvaskemiddel.

Dosering af opvaskemiddel

- Hvis ikke andet er angivet, doseres 20-30 g opvaskemiddel i kammer II, afhængig af hvor snavset servicet er. Ved meget snavset service kan der desuden fyldes en smule opvaskemiddel i kammer I (se programoversigten).

Hvis der anvendes mindre opvaskemiddel end angivet, er der risiko for, at servicet ikke bliver helt rent.

Flydende opvaskemiddel

Maskinen kan udstyres med en doseringspumpe til flydende opvaskemiddel (DOS-modul G 60 semi) (ekstern tilslutning).

Se afsnittet Menuen Indstillinger, Ekstern Dosering til aktivering af doseringssystemet og indstilling af opvaskemiddeldosering.

Med DOS-modulet følger en separat monteringsanvisning.

Ved speciel tilsmudsning, og når der doseres med flydende middel, kontaktes Miele Teknisk Service for at tilpasse opvaskemidlet optimalt til de givne forhold.

Doseringssystemer vedligeholdes

Af hensyn til funktionssikkerheden skal der med visse mellemrum foretages vedligeholdelsesarbejde.

Dette arbejde bør kun foretages af Miele Teknisk Service.

Doseringsslangerne i DOS-modulet skal udskiftes hvert **1 - 1 1/2 år**.

Ved dosering af opvaskemiddel i både flydende form og pulverform skal anvisningerne fra producenten af midlet følges.

Drift

 Undgå at indånde opvaskemiddel i pulverform. Indtag ikke opvaskemiddel. Opvaskemiddel kan forårsage ætsninger i næse, mund og svælg. Søg straks læge i tilfælde af indånding eller indtagelse af opvaskemiddel.

Sørg for, at børn ikke kommer i berøring med opvaskemiddel. Hold derfor børn væk fra den åbne maskine. Der kan være rester af opvaskemiddel i maskinen. Påfyld først opvaskemidlet lige før programstart, og lås døren med børnesikringen.

Opvaskemiddel påfyldes

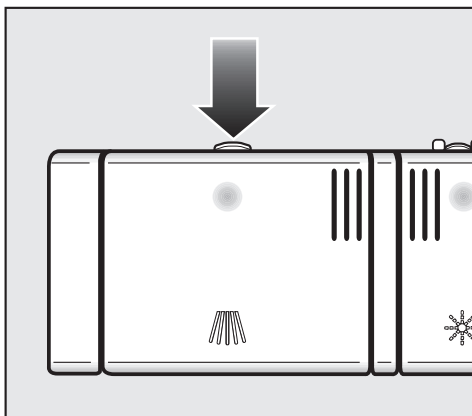

- Tryk på åbningsknappen. Beholderklappen åbnes.

Efter afslutning af et program står klappen åben.

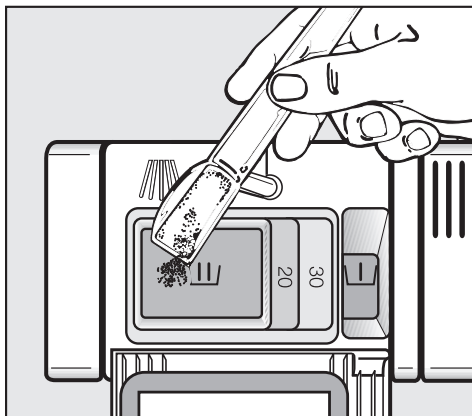

- Fyld opvaskemiddel i kamrene, og luk klappen.
- Luk også pakken med opvaskemiddel, da opvaskemidlet ellers kan klumpe.

Doseringshjælp

Kammer I kan indeholde maks. 10 ml, kammer II maks. 50 ml opvaskemiddel.

I kammer II er der anbragt markeringer for 20 og 30 til hjælp ved doseringen. De viser fyldningsmængden i ml, når døren er i vandret stilling.

Doseringshjælpen er også ca. angivelser i gram for opvaskemiddel i pulverform afhængig af producent og kornstørrelse.

Opvaskemaskinen tændes

- Åbn vandhanen, hvis den er lukket.
- Kontroller, om spulearmene kan drejes frit.
- Luk døren.
- Tænd opvaskemaskinen med tasten .

I displayet vises kortvarigt ECO-programmet (indstilling fra fabrikken), og den pågældende kontrollampe lyser. Efter kort tid vises den forventede programvarighed for programmet i displayet.

Indstillingen kan ændres, så det sidst anvendte program vises (se afsnittet Menuen Indstillinger, Programforvalg).



Et program vælges

Vælg altid opvaskeprogram ud fra servicets art og tilsmudsningsgrad.

I afsnittet **Programoversigt** er programmerne og deres anvendelsesområder beskrevet.

- Vælg det ønskede program med tasten .

Kontrollampen for det valgte program lyser, og kontrollampen for Start/Stop blinker.

Hvis kontrollampen ved symbolet  lyser, kan der med tasten  > vælges flere programmer.

I displayet vises de yderligere programmer samt programnavnet og varigheden skiftevis.

Der kan nu vælges ekstrafunktioner (se afsnittet Ekstrafunktioner).

Et program startes

- Tryk på Start/Stop.

Programmet starter.

Kontrollamperne for eventuelt valgte ekstrafunktioner lyser også.

Hvis det skulle blive nødvendigt at afbryde et program, må dette kun gøres inden for de første minutter af programforløbet.

Ellers er der risiko for, at vigtige programafsnit (f.eks. regenerering af afkalkningsanlægget) springes over.

Drift

Tidsdisplay

Før programstart viser displayet tiden for det valgte program i timer og minutter. Under hele opvaskeforløbet vises programmets resttid.

Det pågældende programafsnit vises med et symbol:

	Forskyl
	Opvask
	Mellemskyl
	Klarskyl
	Tørring
	Slut

Den angivne varighed kan ændre sig fra gang til gang for det samme program. Den er bl.a. afhængig af tilløbsvandets temperatur, regenereringscyklussen og mængden af service.

Når et program vælges for første gang, angives en gennemsnitstid, der gælder for varmtvandstilførsel.

Ved omstilling af eltilslutningen ændres programtiderne.

Standby

Nogle minutter efter sidste tryk på en tast eller ved programslut skifter opvaske maskinen til standbymodus for at spare energi. Displayet og kontrollamperne slukker, og kun kontrollampen for Start/Stop blinker langsomt.

- Tryk på en vilkårlig tast for at tænde displayet igen.

Hvis opvaske maskinen ikke slukkes efter programslut, slukker maskinen helt efter nogle minutter i standbymodus (se afsnittet Menuen Indstillinger, Standbyoptimering).

Opvaske maskinen skifter ikke til standbymodus, mens et program afvikles, displaymeddelelserne om påfyldning af salt/afspændingsmiddel vises, eller en fejl foreligger.

Displaymeddelelserne om påfyldning af salt/afspændingsmiddel kan frakobles, hvis opvaske maskinen skal skifte til standbymodus trods manglende salt/afspændingsmiddel (se afsnittet Menuen Indstillinger, Displaymeddelelser om påfyldning af salt/afspændingsmiddel).
Melding om fejl kan ikke frakobles.

Programslut

Når meddelelsen  **Slut** eller **Auto-Open** vises i displayet, og døren eventuelt er åbnet på klem, er programmet slut.

Hvis funktionen Ekstra tørring eller AutoOpen er aktiveret, kører tørreblæseren yderligere nogle minutter efter programslut.

- Åbn døren helt, så dørlåsskinnen kører ind igen.

Servicet kan nu tages ud.

 Hvis automatisk døråbning er frakoblet (se afsnittet Menuen Indstillinger, AutoOpen), og døren alligevel ønskes åbnet efter programslut, skal den åbnes helt. Ellers kan sarte bordkanter blive beskadiget af vanddamp, da blæseren ikke længere kører.

Opvaskemaskinen slukkes

Efter afslutning af programmet:

- Sluk opvaskemaskinen med tasten .

Opvaskemaskinen bruger strøm, så længe den ikke er slukket med tasten .

Vandhanen bør af sikkerhedsmæssige grunde lukkes, hvis maskinen ikke skal bruges i længere tid, f.eks. i ferier.

Opvaskemaskinen tømmes

Varmt service kan ikke tåle stød! Lad det derfor afkøle i opvaskemaskinen, indtil det er til at røre ved.

Hvis døren åbnes helt, efter at opvaskemaskinen er slukket, afkøles servicet hurtigere.

Tøm først underkurven, derefter overkurven og til sidst bestikbakken (hvis der er en sådan).

På den måde undgår man, at der falder vanddråber fra overkurven eller bestikbakken ned på servicet i underkurven eller overkurven.

Drift

Program afbrydes

Programmet afbrydes, så snart døren åbnes.

Når døren lukkes igen, fortsætter programmet efter nogle sekunder derfra, hvor det blev afbrudt.

 Når vandet i opvaskemaskinen er varmt, er der fare for forbrænding!

Åbn derfor kun døren, hvis det er absolut nødvendigt, og gør det da meget forsigtigt. Inden døren lukkes igen, bør den stå på klem i ca. 20 sek., så temperaturen i opvaskeholderen kan udlignes. Herefter trykkes døren i, til dørlåsen går i hak.

Programvalg ændres

Hvis klappen til opvaskeholderen allerede har åbnet sig, skal der efterdoseres opvaskemiddel i pulverform til det nye program, hvis der ikke anvendes flydende middel.

Hvis et program allerede er startet, kan der skiftes program på følgende måde:

- Tryk på Start/Stop i min. 1 sekund.

Programmet afbrydes.

- Vælg det ønskede program, og start det.

Ekstra tørring

For at opnå bedre tørreresultater og reducere dampudslippet ved åbning af døren forlænges blæserens efterløbstid ved programslut med funktionen Ekstra tørring. Denne funktion er ikke mulig i alle programmer (se afsnittet Programoversigt).

Hvis funktionen Ekstra tørring vælges, forlænges programtiden med ca. 20-30 minutter afhængig af program.

- Tænd opvaskemaskinen med tasten .

Kontrollampen Start/Stop blinker.

- Vælg et program.
- Tryk på tasten .

Kontrollampen "+" lyser, hvis funktionen er mulig i det valgte program. Ellers vises "**Ikke kombinerbar**" i displayet.

- Start programmet med Start/Stop-tasten.

Forvalg

Start af et program kan udskydes, f.eks. for at udnytte en billig natstrømstakst. Forvalget kan indstilles fra 30 minutter til 24 timer. Indstillingen foretages i trin a 30 minutter.

Ved brug af forvalg skal man sørge for, at beholderen til opvaskemiddel er helt tør, når der fyldes opvaskemiddel i; tør den evt. af forinden. Ellers kan opvaskemidlet klumpe, hvorved det måske ikke skylles helt ud.

- Tænd opvaskemaskinen med tasten .

Kontrollampen Start/Stop blinker.

- Vælg det ønskede program (se afsnittet Drift, Program vælges).
- Tryk på tasten .

I displayet vises den sidst anvendte forvalgstid. Kontrollampen Forvalg lyser.

- Indkod den ønskede forvalgstid med tasten .

Når forvalgstasten holdes inde, tælles der automatisk op til **24:00 t.** Hvis der skal startes forfra med 30 minutter, skal tasten  trykkes ind to gange.

Ekstrafunktioner

- Tryk på Start/Stop.

Kontrollampen Start/Stop lyser.

Hvis der ikke trykkes på Start/Stop-tasten inden for få sekunder, efter at forvalgstiden er indstillet, vises programvarigheden igen i displayet. Forvalgstiden skal da indstilles på ny.

Tiden indtil programstart tælles ned i trin a 1 minut.

Når det indstillede tidspunkt er nået, starter det valgte program automatisk. I displayet vises den resterende tid, kontrollampen Forvalg slukker, og kontrollampen Start/Stop lyser.



For at børn ikke skal komme i berøring med opvaskemiddel: Tilsæt først opvaskemiddel **lige inden** programstart, dvs. inden der trykkes på Start/Stop, og lås døren med børnesikringen.

Start af program før det forvalgte starttidspunkt:

Programmet kan startes, selv om det valgte starttidspunkt endnu ikke er nået. Dette gøres på følgende måde:

- Tryk på Start/Stop i min. 1 sekund.

Kontrollampen Forvalg slukker, og kontrollampen Start/Stop blinker.

- Tryk igen på Start/Stop.

Programmet starter. Kontrollampen Start/Stop lyser.

Opvaskemaskinen bør efterses regelmæssigt (ca. hver 4. - 6. måned). Dette er med til at forebygge fejl og funktionsforstyrrelser.

 Alle overflader kan få ridser. Der kan opstå misfarvninger eller ændringer på alle overflader, hvis der anvendes uegnede rengøringsmidler.

Opvaskebeholderen rengøres

Opvaskebeholderen behøver normalt ingen rengøring, hvis der altid bruges den rigtige mængde opvaskemiddel.

Hvis der alligevel har aflejret sig f.eks. kalk eller fedt, kan dette fjernes med et rensmiddel (kan købes på www.miele-shop.dk eller ved telefonisk henvendelse til vor reservedelsekspedition på tlf. 43 27 13 50).

Hvis der hovedsagligt vaskes op med lave temperaturer, er der fare for kim- og lugtdannelse. For at forhindre dette bør man efter ca. 20 programforløb med lave temperaturer afvikle programmet Intensiv med dosering af opvaskemiddel.

Dørliste og dør rengøres

- Aftør tætningslisten i døren regelmæssigt med en fugtig klud for at fjerne madrester.
- Aftør spildte mad- og drikkerester på siderne af opvaskemaskinens dør. Disse flader hører ikke til opvaskebeholderen og rammes derfor ikke af vandstrålerne fra spulearmene.

Fronten rengøres

 Snavs skal helst fjernes med det samme. Hvis snavs får lov at sidde i længere tid, kan det undertiden være umuligt at fjerne, og der kan opstå misfarvninger eller ændringer på overfladerne.

- Rengør fronten med en ren svampekuld, opvaskemiddel til opvask i hånden og varmt vand. Tør efter med en blød klud. Fronten kan også rengøres med en ren, fugtig mikrofiberklud uden rengøringsmiddel.

Rengøring og vedligeholdelse

For at undgå beskadigelser af overfladerne skal følgende rengøringsmidler undgås:

- soda-, ammoniak-, syre- eller kloridholdige rengøringsmidler,
- kalkopløsende rengøringsmidler,
- rengøringsmiddel med skurende virkning, f.eks. skurepulver, flydende skuremiddel, pimpsten,
- rengøringsmidler, der indeholder opløsningsmiddel,
- rengøringsmiddel til rustfrit stål,
- opvaskemiddel til opvaskemaskiner,
- ovnspray,
- glasrengøringsmiddel,
- skurende, hårde svampe og børster, f.eks. grydesvampe,
- skarpe metalskrabere,
- damprengøringsapparater.

Filterkombinationen i opvaskebeholderen kontrolleres

Filterkombinationen i bunden af opvaskebeholderen holder opvaskevandet fri for større rester, der således ikke returneres til opvaskebeholderen via cirkulationssystemet.

 Maskinen må aldrig bruges uden filterkombination!

Filterkombinationen kan med tiden blive tilstoppet af resterne. Hvornår dette sker, afhænger af servicets tilsmudsningegrad.

For hver 50 programafviklinger (standardindstilling) vises meldingen **Kontroller filter** i displayet.

Intervalleret for filterkontrol kan deaktiveres eller indstilles fra 30 til 60 programafviklinger (se afsnittet Menuen Indstillinger, Filterkontrol).

- Kontroller filterkombinationen.
- Rengør om nødvendigt filterkombinationen.
- Bekræft efterfølgende meldingen med den midterste tast.

I displayet vises kortvarigt det sidst valgte program, og den pågældende kontrollampe lyser. Efter kort tid vises den forventede programvarighed.

Filtrene rengøres

- Sluk opvaskemaskinen.

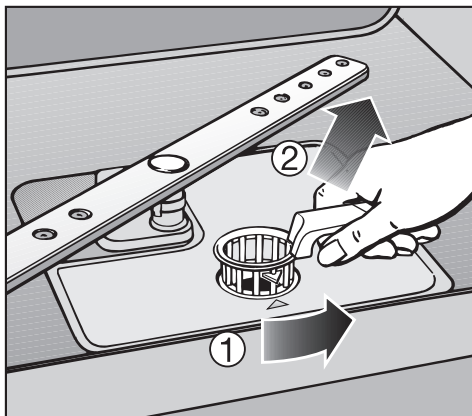

- Drej grebet bagud, og løsn filterkombinationen ①.
- Tag filterkombinationen ud ②, fjern store rester, og skyl filterkombinationen grundigt under rindende vand. Brug eventuelt en børste.

 Pas på, at større rester ikke kommer ind i cirkulationssystemet, da de kan tilstoppe systemet.

Rengøring og vedligeholdelse

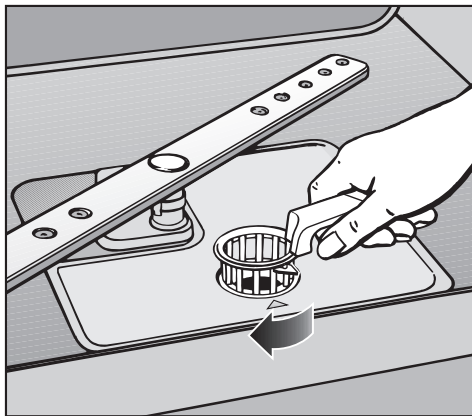
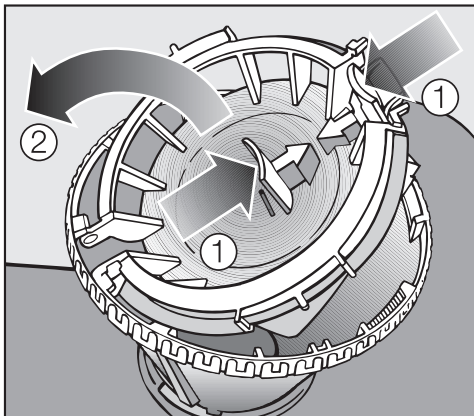

For at rengøre den indvendige side af filterkombinationen skal man åbne låsen:

- Tryk grebene sammen som vist med pilene ①, og åbn låsen på filterkombinationen ②.
- Rengør alle dele under rindende vand.
- Tryk derefter låsen fast igen.

- Anbring filterkombinationen således, at den slutter tæt til opvaskebeholderens bund.
- Drej herefter grebet fremefter, indtil pilspidserne peger mod hinanden, så filterkombinationen låses fast.

 Filterkombinationen skal sættes omhyggeligt i og låses fast. Ellers kan større rester trænge ind i cirkulationssystemet og tilstoppe dette.

Spulearmene rengøres

Madrester kan sætte sig fast i spulearmenes dyser og lejer. Spulearmene bør derfor kontrolleres med jævne mellemrum (ca. hver 4. - 6. måned).

- Sluk opvaskemaskinen.

Tag spulearmene af på følgende måde:

- Træk bestikbakken ud (hvis der er en).
- Tryk den **øverste** spulearm op, så tænderne går i hak, og skru spulearmen af.

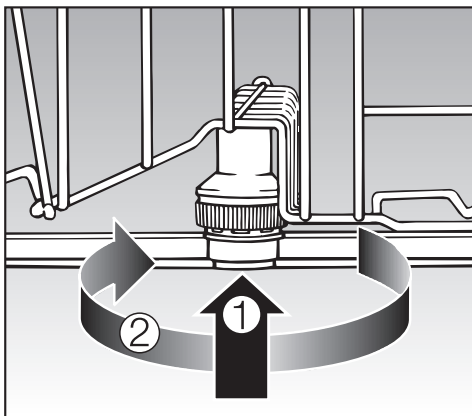

- Tryk den **midterste** spulearm op ①, så tænderne går i hak, og skru derefter spulearmen af ②.

- Træk underkurven ud.

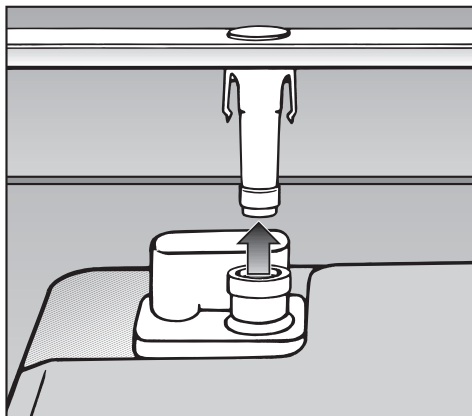

- Træk den **nederste** spulearm af med et kraftigt løft.

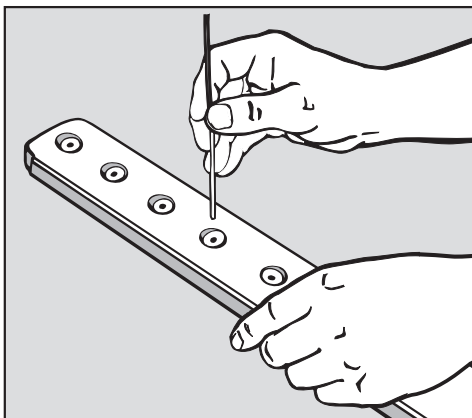

- Tryk madrester i dyserne ind i spulearmen med en spids genstand.
- Skyl spulearmene grundigt under rindende vand.
- Sæt spulearmene i igen, og kontroller, om de kan rotere frit.

Småfejl udbedres

De fleste fejl og funktionsforstyrrelser, der måtte opstå i den daglige drift, vil man selv kunne udbedre uden at bruge tid og penge på et servicebesøg.



Nedenstående oversigt kan være en hjælp, når årsagen til en fejl skal findes, og fejlen skal udbedres. Men husk:

 Reparation må kun foretages af Miele Teknisk Service eller en autoriseret fagmand. Reparationer foretaget af ukyndige kan medføre betydelig risiko for brugeren.





Tekniske fejl

Fejl	Årsag	Udbedring
Displayet forbliver mørkt, og Start/Stop-kontrollampen blinker ikke, efter at opvaske-maskinen er tændt med tasten .	Stikket er ikke sat i.	Sæt stikket i.
	Sikringen er defekt.	Udskift sikringen (min. sikring - se typeskiltet).
Opvaskemaskinen går i stå.	Sikringen er udløst.	<ul style="list-style-type: none">– Udskift sikringen (min. sikring: se typeskiltet).– Kontakt Miele Teknisk Service, hvis sikringen udløses igen.





Småfejl udbedres

Fejl	Årsag	Udbedring
I displayet vises en af følgende fejl:		Inden fejlen udbedres: <ul style="list-style-type: none">– Sluk opvaskemaskinen med tasten .
 Fejl FXX	Der kan være tale om en teknisk fejl.	Efter nogle sekunder: <ul style="list-style-type: none">– Tænd opvaskemaskinen igen.– Vælg det ønskede program.– Tryk på Start/Stop. Hvis fejlmeddelelsen vises igen, er der tale om en teknisk fejl. <ul style="list-style-type: none">– Kontakt Miele Teknisk Service.
 Waterproof	Waterproof-systemet er aktiveret.	<ul style="list-style-type: none">– Luk vandhanen.– Kontakt Miele Teknisk Service.

Småfejl udbedres

Fejl i vandtilløb/vandafløb		
Fejl	Årsag	Udbedring
I displayet vises en af følgende fejl:		
 Åbn vandhanen	Vandhanen er lukket.	Åbn vandhanen helt.
 Vandtilløb		Inden fejlen udbedres: – Sluk opvaskemaskinen med tasten  .
	Fejl i vandtilløbet.	– Åbn vandhanen helt, og start programmet igen. – Rens filteret i vandtilløbet (se afsnittet Småfejl udbedres). – Flydetrykket ved vandtilslutningen er under 30 kPa (0,3 bar). Kontakt en VVS-installatør.
I displayet vises følgende fejl:  Vandafløb		Inden fejlen udbedres: – Sluk opvaskemaskinen med tasten  .
	Fejl i vandafløbet. Der er evt. vand i opvaskebeholderen.	– Rengør filterkombinationen (se afsnittet Rengøring og vedligeholdelse). – Rengør afløbspumpen (se afsnittet Småfejl udbedres). – Rengør tilbageløbsventilen (se afsnittet Småfejl udbedres). – Ret evt. knæk på afløbsslangen ud.

Generelle problemer med opvaskemaskinen

Fejl	Årsag	Udbedring
Kontrollamperne og displayet er slukket. Kun kontrollampen Start/Stop blinker langsomt.	Kontrollamperne og displayet slukker automatisk for at spare energi (standby).	Tryk på tasten  . Standby afsluttes.
I displayet vises følgende fejl:  Låg til saltbeholder	Låget på saltbeholderen er ikke lukket helt i.	<ul style="list-style-type: none"> – Luk låget på saltbeholderen. Hvis låget til saltbeholderen er sprunget op under et programforløb: <ul style="list-style-type: none"> – Sluk opvaskemaskinen ved tryk på tasten , og tænd den igen. – Start programmet igen.
I displayet vises følgende fejl under programforløbet:  Spulearm blokeret	Den midterste spulearm er blokeret af service.	Åbn opvaskemaskinen, og flyt rundt på servicet, der står i vejen for spulearmen.
	Den midterste spulearms dyser er tilstoppede.	<ul style="list-style-type: none"> – Sluk opvaskemaskinen med tasten . Derefter: <ul style="list-style-type: none"> – Rengør spulearmen (se afsnittet Rengøring og vedligeholdelse).
Halvt opløste opvaskemiddelrester i opvaskemiddelbeholderen efter opvask.	Beholderen til opvaskemiddel var fugtig ved påfyldning af opvaskemiddel.	Sørg altid for, at beholderen er tør, når der fyldes opvaskemiddel i.

Småfejl udbedres

Fejl	Årsag	Udbedring
Klappen på beholderen til opvaskemiddel kan ikke lukkes helt.	Halvt opløste rester af opvaskemiddel spærrer for låsen.	Fjern opvaskemiddelresterne.
Efter afslutning af et program er der et fugtigt lag indvendigt på døren og evt. på maskinens indvendige sider.	Dette er ingen fejl! Tørresystemets normale funktionsmåde.	Ingen! Fugtigheden fordamper efter et stykke tid.
Vand i opvaskebeholderen efter afslutning af program.		Inden fejlen udbedres: – Sluk opvaskemaskinen med tasten (⏻).
	Filterkombinationen i bunden af opvaskebeholderen er tilstoppet.	Rengør filterkombinationen (se afsnittet Rengøring og vedligeholdelse).
	Afløbspumpen eller tilbageløbsventilen er blokeret.	Rengør afløbspumpen eller tilbageløbsventilen (se afsnittet Småfejl udbedres).
	Der er knæk på afløbs-slangen.	Ret knæk på slangen ud.
Lang programtid i nogle programmer.	Ingen fejl! Specielle programmer har lange programtider.	Vælg et andet program (se afsnittet Programoversigt).
Selv om funktionen AutoOpen er valgt, forbliver døren lukket ved afslutning af programmet Kort, og servicet er stadig fugtigt.	Ingen fejl! På grund af den korte programtid er AutoOpen-funktionen ikke mulig i programmet Kort.	Klarskylstemperaturen kan øges for at forbedre tørringen (se afsnittet Menuen Indstillinger, Temperatur klarskyl).

Lyde		
Fejl	Årsag	Udbedring
Der lyder slag fra opvaskebeholderen	En spulearm slår mod servicet.	Afbryd programmet, og omplacer service, der står i vejen for spulearmen.
Der lyder en klaprende lyd fra opvaskebeholderen	Servicet står ikke fast.	Afbryd programmet, og anbring servicet, så det står fast.
	Der er et fremmedlegeme (f.eks. en kirsebærsten) i afløbspumpen.	Fjern fremmedlegemet fra afløbspumpen (se afsnittet Afløbspumpe og tilbægløbsventil rengøres).
Der lyder slag fra vandtilførslen	Er muligvis forårsaget af rørføringen på opstillingsstedet eller for lille diameter på vandrøret.	Har ingen indflydelse på opvaskemaskinens funktion. Ret evt. henvendelse til en VVS-installatør.

Småfejl udbedres

Utilfredsstillende opvaskeresultat		
Fejl	Årsag	Udbedring
Servicet er ikke rent.	Servicet er ikke anbragt korrekt.	Se afsnittet Opvaskemaskinen fyldes.
	Programmet svarede ikke til kravene.	Vælg et passende program (se afsnittet Programoversigt).
	For lidt opvaskemiddel.	Doser større mængde opvaskemiddel, eller skift til et andet produkt.
	Spulearmene er blokeret af servicedele.	Kontroller, at spulearmene kan dreje, og anbring servicet anderledes.
	Filterkombinationen i opvaskebeholderen er ikke ren, eller den er anbragt forkert. Som følge heraf kan spulearmsdyserne også være tilstoppede.	Rengør filterkombinationen, eller anbring den rigtigt. Rens evt. spulearmsdyserne (se afsnittet Rengøring og vedligeholdelse).
	Tilbageløbsventilen er blokeret i åben tilstand. Snavset vand løber tilbage i opvaskebeholderen.	Rengør afløbspumpen og tilbageløbsventilen (se afsnittet Småfejl udbedres).
Der er striber på glas og bestik; glas får et blåligt skær; belægningserne kan tørres af.	Mængden af afspændingsmiddel er for stor.	Reducer mængden af afspændingsmiddel (se afsnittet Menuen Indstillinger, Afspændingsmiddel).

Småfejl udbedres

Fejl	Årsag	Udbedring
Servicet bliver ikke tørt, eller glas og bestik er plettet.	Der doseres for lidt afspændingsmiddel, eller beholderen er tom.	Påfyld afspændingsmiddel, øg doseringsmængden, eller skift til et andet produkt ved næste påfyldning (se afsnittet Afspændingsmiddel).
	Servicet blev taget for tidligt ud.	Tag servicet ud senere (se afsnittet Den daglige drift).
Hvid belægning på servicet. Mælkeagtig hinde på glas og bestik. Belægingerne kan tørres af.	Dosering af afspændingsmiddel for lille.	Forhøj mængden af afspændingsmiddel (se afsnittet Menuen Indstillinger, Afspændingsmiddel).
	Der er ikke fyldt salt i saltbeholderen.	Påfyld filtersalt (se afsnittet Første ibrugtagning, Filtersalt påfyldes).
	Afkalkningsanlægget er indstillet på et for lavt trin.	Programmer afkalkningsanlægget til et højere trin (se afsnittet Menuen Indstillinger, Afkalkningsanlæg).

Småfejl udbedres

Fejl	Årsag	Udbedring
Glassene er blevet brunlig-blålige; belægningerne kan ikke tørres af.	Indholdsstoffer fra opvaske-midlet har afgivet farve.	Skift straks til et andet opvaskemiddel.
Glassene bliver matte og misfarvede; belægningerne kan ikke tørres af.	Glassene kan ikke tåle maskinopvask. Overfladen ændres.	Ingen! Køb glas, der kan tåle maskinopvask.
Te eller læbestift er ikke forsvundet helt.	Det valgte program havde en for lav opvasketemperatur.	Vælg et program med højere opvasketemperatur.
	Opvaskemidlets blegevir-ning er for lille.	Skift til et andet opvaske-middel.
Plastdele er blevet misfarvet.	Naturlige farvestoffer fra f.eks. gulerødder, tomater eller ketchup kan være årsagen. For lidt opvaskemid-del eller opvaskemidlets blegevir-kning er for lille til naturlige farvestoffer.	Anvend en større mængde opvaskemiddel (se afsnittet Drift, Opvaskemiddel). Allerede misfarvede dele kan ikke reddes.
Rust på bestik (korrosionsskade).	Det pågældende bestik er ikke tilstrækkeligt rustbestandigt.	Ingen! Køb bestik, der kan tåle maskinopvask.
	Efter påfyldning af filtersalt er der ikke startet noget program. Der kommer salt-rester i den normale op-vask.	Start altid programmet Af-skylning uden service efter påfyldning af salt.

Filteret i vandtilløbet renses

Til beskyttelse af tilløbsventilen sidder der i vandtilløbets forskruining et filter. Hvis dette filter er snavset, tilføres der for lidt vand til opvaskemaskinen.

 Plastkabinettet på tilslutningen indeholder en elektrisk komponent og må derfor ikke komme i vand.

Vi anbefaler

Hvis vandet indeholder mange uopløselige bestanddele, anbefaler vi, at der monteres et større filter mellem vandhanen og sikkerhedsventilens forskruining.

Et sådant filter kan købes ved telefonisk henvendelse til vor reservedelsekspedition på tlf. 43 27 13 50.

Filteret renses:

- Afbryd strømmen til opvaskemaskinen. Sluk først opvaskemaskinen, og træk derefter stikket ud.
- Luk vandhanen.
- Skru tilløbsventilen af.

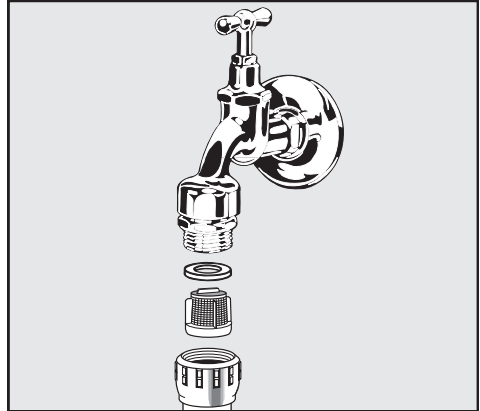

- Tag pakningen ud af forskruiningen.
- Tag filteret ud med en tang, og rengør det.
- Sørg for, at gennemløbsmængderegulatoren nedenunder ikke trækkes med ud eller kommer til at sidde skævt, når filteret trækkes ud.
- Sæt filter og pakning i igen. Sørg for, at de sidder korrekt!
- Skru vandtilløbsventilen på vandhanen. Sørg for, at den ikke skrues skævt på.
- Åbn vandhanen.
Hvis der trænger vand ud, er forskruiningen muligvis ikke spændt tilstrækkeligt fast, eller den er sat skævt på. Sæt vandtilløbsventilen lige på, og skru den fast.

Småfejl udbedres

Afløbspumpe og tilbageløbsventil rengøres

Hvis vandet ikke er pumpet ud, når et opvaskeprogram er afsluttet, kan det skyldes, at et fremmedlegeme blokerer afløbspumpen eller tilbageløbsventilen. Et sådant fremmedlegeme kan let fjernes.

- Afbryd strømmen til opvaskemaskinen. Sluk først opvaskemaskinen, og træk derefter stikket ud.
- Tag filterkombinationen ud af opvaskemaskinen (se Filterkombinationen rengøres i afsnittet Rengøring og vedligeholdelse).
- Tøm vandet i opvaskebeholderen ud med en lille skål.

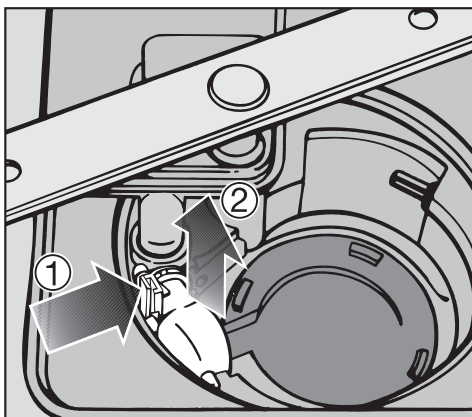

- Tryk låsen på tilbageløbsventilen indad ①.
- Løft tilbageløbsventilen op ②, og skyl den grundigt under rindende vand.
- Fjern eventuelle fremmedlegemer fra tilbageløbsventilen.

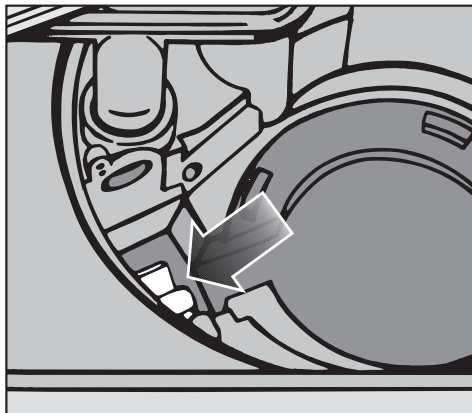

Afløbspumpen sidder under tilbageløbsventilen (pil).

- Fjern eventuelle fremmedlegemer fra afløbspumpen (det kan være vanskeligt at få øje på glassplinter). Kontroler med hånden, om vingen kan drejes frit. Vingen kan kun drejes rykvis.
- Sæt tilbageløbsventilen omhyggeligt på plads.

⚠ Låsen skal gå i hak!





Rengør afløbspumpen og tilbageløbsventilen forsigtigt for at undgå at beskadige sarte komponenter.

Bedre udnyttelse af opvaskemaskinen

Til individuel udnyttelse af opvaskemaskinen kan der købes ekstra tilbehør hos Miele forhandleren eller ved telefonisk henvendelse til vor reservedelsekspedition på tlf. 43 27 13.50.

Hvis man skal ...	skal man bruge ...
... vaske dele fra en Miele kaffemaskines opskumningsenhed op	... en indsats til opskumningsenheden til overkurven
... vaske ekstra bestik op	... en bestikkurv til underkurven
... vaske langstilkede glas op	... en glasindsats til underkurven

Programoversigt

Program	Anvendelse	Opvaskemiddel	
		Følg opvaskemiddelproducentens anvisninger nøje.	
		Kammer I ¹⁾	Kammer II ¹⁾
 Kort	Til friske, løstsiddende madrester		20 - 30 g
 Universal	Til normale, let indtørrede madrester.		20 - 30 g
 Intensiv	Til fastbrændte, meget fastsiddende, indtørrede, stivelses- eller æggehvideholdige ¹⁾ madrester.	10 g	20 - 30 g
 Glas	Specielt glasprogram.		20 - 30 g
 Hygiejne	Specielt hygiejneprogram til service, hvortil der stilles store krav til hygiejnen.		20 - 30 g
Plast	Specielt program til plastgenstande.		20 - 30 g
Ølglas	Specielt program til ølglas. (Glassene tørres ikke efter programslut og skal eventuelt tørres af i hånden).		20 - 30 g
ECO	Energispareprogram med lang programtid.		20 - 30 g
Afskylning	Til afskylning af meget snavset service, f.eks. til hurtig afskylning af snavs eller til at undgå indtørring, hvis hele programmet ikke skal køres endnu.		

¹⁾ Se afsnittet Drift, Opvaskemiddel

Programoversigt

Programforløb								
Forskyll	Opvask	Mellem-skyll 1	Mellem-skyll II ²⁾	Klarskyll	Tørring	Ekstra tørring	Auto Open	Vand Plus
	X 65°C 1 min	X 10 s	(X)	X 65 °C ³⁾ 30 s		(X)	⁴⁾	(X)
	X 65°C 10 min	X 3 min	(X)	X 65°C ³⁾ 1,5 min		(X)	(X)	(X)
X 8 min	X 75°C 10 min	X 3 min	(X)	X 65°C ³⁾ 1,5 min		(X)	(X)	(X)
	X 50°C 1 min	X 3 min	(X)	X 50°C 1 min		(X)	(X)	(X)
X 8 min	X 60°C 10 min	X 3 min	(X)	X 82°C 2 min	X 30 min		(X)	(X)
X 10 min	X 50°C 1 min	X 5 min		X 60°C 30 s	X 45 min		(X)	
	X 50°C 1 min	X 3 min		X — ⁵⁾ 1 min				
	X 41,5°C 47 min	X 3 min		X 49,5°C 5 min	X 45 min		(X)	
	X Koldt 8 min							

X = Programtrin, der afvikles

(X) = Programtrin, der kan tilvælges

²⁾ Mellem-skyll II kan kun tilvælges via service-indstillinger (Miele Teknisk Service).

³⁾ Mulig temperaturforhøjelse til 75°C.

⁴⁾ På grund af den korte programtid er funktionen AutoOpen ikke mulig ved programslut.

⁵⁾ Uden klarskyllemiddel og med koldt vand.

Service / garanti

Mieles dag til dag-service

Vores kørende teknikere er faguddannede specialister, som løbende gennemgår uddannelse på Mieleles service-skole. Teknikerne er placeret centralt over hele landet og står klar til at rykke ud til kunderne med kort varsel, dirigeret fra vores hovedkontor i Glostrup.

Servicevognene er udstyret med alt, hvad der normalt skal bruges til en reparation. Teknikerne er derfor oftest i stand til at løse problemerne på stedet. Det er derfor sjældent nødvendigt at vente mere end én dag på, at produktet igen er klar efter et driftsstop.

Service-hotline

Det er altid muligt at få teknisk bistand ved henvendelse til Miele. Vi har tekniske eksperter klar til at bistå med råd og vejledning.

Mieles garanti

Vi yder 12 måneders garanti på alle fabriksnye Miele produkter og reparationer.

At forebygge er bedre end at helbrede

Selv om Miele produkter er driftssikre, kan de også vise symptomer på, at noget er på vej til at fungere mindre effektivt eller gå i stykker. Derfor er vores serviceabonnement langt den billigste forsikring mod ubehagelige overraskelser i form af driftsforstyrrelser eller driftsstop. Når der sættes ind i tide, viser det sig heldigvis ofte, at det kun er en mindre reparation eller udskiftning, der skal til, før alt igen fungerer, som det skal. Det betyder både tidsmæssige og driftsøkonomiske besparelser.

Tegn et serviceabonnement

Ved tegning af et serviceabonnement hos os i forbindelse med køb af et nyt Miele produkt eller inden produktet er 3 år gammelt, dækker vi arbejds-løn, kørsel og reservedele. Det er også muligt at få en specialaftale, hvor vores tekniker kommer på forebyggende besøg.

Miele Teknisk Service kan tilkaldes fra mandag til torsdag mellem kl. 8.00 og 16.00, fredag mellem kl. 8.00 og 15.30.

Servicebestilling:

telefon 43 27 13 10

eller telefax 43 27 13 09

Eller på internettet: www.miele.dk

Ajourføring af programmer (Update)

Ved hjælp af programopdatering kan den nyeste programteknik i fremtiden ajourføres i erhvervsopvaskemaskinens elektronik.

En programopdatering kan kun foretages af Miele Teknisk Service.

Til testinstitutter

Alle nødvendige informationer til kontrolundersøgelser og støjmålinger findes i brochuren **Standardtest**. Rekvirer venligst den nyeste udgave af brochuren på følgende e-mail-adresse:

– testinfo@miele.de

- Ved bestilling bedes adresse samt erhvervsopvaskemaskinens model og nummer (se typeskiltet) oplyst.

Eltilslutning

 Alt arbejde vedr. eltilslutning må kun foretages af Miele Teknisk Service eller en autoriseret fagmand.

- Skal ekstrabeskyttes, jf. Stærkstrømsbekendtgørelsen!
- Tilslutning via stikdåse skal ske i henhold til de nationale bestemmelser (stikdåsen skal være tilgængelig efter installation af maskinen). Således kan der nemt foretages elektrisk sikkerhedskontrol, f.eks. ved reparationer og vedligeholdelse.
- Ved fast tilslutning skal der i den faste installation monteres en afbryder med 3 mm brydeafstand.
- Det er ligeledes nødvendigt at foretage en potentialudligning.
- Ved udskiftning af netledningen, skal der anvendes en original Miele reservedel eller en tilsvarende ledning **med isoleringsmuffer**.
- Tekniske data fremgår af typeskiltet eller vedlagte diagram.

Opvaskemaskinen må kun arbejde med den spænding, frekvens og sikring, der er anført på **typeskiltet**.

En **omkobling** kan udføres iht. vedlagte **omkoblings-skema** og **diagrammet**.

Typeskiltene er anbragt bag på opvaskemaskinen og på den indvendige dørplade.

Monteringsdiagrammet er vedlagt opvaskemaskinen.

Omkoblings-skema er anbragt på sokkelafdækningen bag plasticsokkelpanellet.

Sokkelpanelet tages af

Eltilslutningen er anbragt bag det forreste panel i midten af opvaskemaskinens sokkel.

 Maskinen gøres spændingsløs!

 Arbejde på eltilslutningen må kun foretages af Miele Teknisk Service eller en autoriseret fagmand.

- Skru sokkelafdækningen af ved at løsne de to skruer (i venstre og højre side).
- Skru sokkelafdækningen på igen, når maskinen er tilsluttet.

Følg venligst vedlagte installationsplan!

Potentialudligning tilsluttes

Til tilslutning af en potentialudligning er der på bagsiden af maskinen en tilslutningsskrue .

Vandtilslutning

Miele's vandbeskyttelsessystem

Med Miele's vandbeskyttelsessystem garanterer Miele en omfattende beskyttelse mod vandskader i hele opvaskemaskinens levetid, hvis installationen er udført af en fagmand.

Vandtilløb

 Vandet i opvaskemaskinen er absolut ikke drikkevand!

- Tilslutning af vandtilførsel og -afløb må kun foretages af en autoriseret VVS-installatør under hensyntagen til det lokale vandværks forskrifter.
- Vandet skal mindst opfylde kravene i henhold til det europæiske drikkevandsregulativ. Højt jernindhold kan forårsage rust på utensilier og maskine. Vand med et kloridindhold på over 100 mg/l giver stærkt øget risiko for korrosion på utensilierne.
- I bestemte regioner (f.eks. alpe-lande) kan der på grund af den specifikke vandsammensætning optræde udfældninger, der kun tillader anvendelse af opvaskemaskinen med blødgjort vand.
- En kontraventil i vandinstallationen er ikke nødvendig. Maskinen opfylder Bølligministeriets retningslinjer.
- Vandtrykket (flydetrykket ved aftapningsstedet) skal ligge mellem 30 og 1000 kPa (0,3 og 10 bar). Hvis vandtrykket er lavere, vises fejlmeddelelsen **Vandtilløb** i displayet (se afsnittet Småfejl udbedres). Ved højere vandtryk skal der monteres en trykreduktionsventil.
- Til tilslutningen er en spærreventil med $\frac{3}{4}$ " tilslutningsgevind påkrævet. Ventilen skal være anbragt et lettilgængeligt sted, da vandtilførslen skal afbrydes, når maskinen ikke benyttes.
- Tilløbsslangen er en ca. 1,5 m lang trykslange DN 10 med $\frac{3}{4}$ " forskruring. Som forlængelse kan der købes en 1,5 m lang, fleksibel metalslange (testtryk 14000 kPa/ 140 bar). Filteret og gennemløbsmængderegulatoren i forskruringen må ikke fjernes.

⚠ Opvaskemaskinen må kun tilsluttes et fuldstændigt udluftet rørledningsnet for at undgå skader på maskinen.

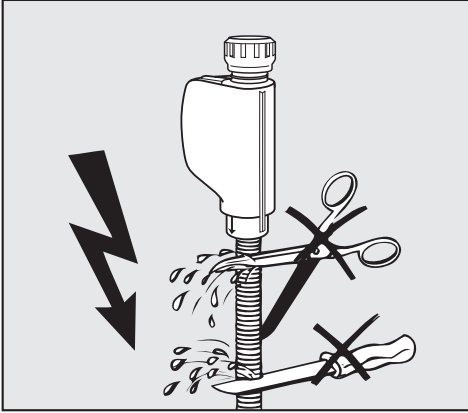

⚡ Tilløbsslangen må **ikke** afkortes eller beskadiges, da den indeholder spændingsførende dele (se ill.).

Vandtilslutning

Vandafløb

- I opvaskemaskinens afløb er der indbygget en tilbageløbsventil, så der ikke kan løbe snavset vand tilbage i opvaskemaskinen via afløbsslangen.
- Opvaskemaskinen skal fortrinsvis tilsluttes et **separat** afløbssystem. Hvis der ikke er mulighed for separat tilslutning, anbefales tilslutning til en dobbelt vandlås.
- Opvaskemaskinen er udstyret med en ca. 1,5 m lang, fleksibel afløbsslange (indvendigt mål 22 mm). Spændebånd til montering af slangen medfølger.
- Afløbsslangen kan forlænges ved hjælp af et forbindelsesstykke og endnu en slange. Den samlede længde må maks. være 4 m, og pumpehøjden maks. 1 m.
- Afløbssystemet skal kunne aftage en min. afløbsmængde på 16 l/min.
- Afløbsslangen må ikke afkortes!

 Sørg for at føre slangen, så der ikke er knæk, tryk eller træk på den!

Vandafløbet ventileres

Hvis tilslutningen til vandafløbet ligger lavere end skinnerne til underkurven på døren, skal vandafløbet ventileres. Ellers kan vandet på grund af hævertfunktionen løbe ud af opvaskebeholderen, mens et opvaskeprogram afvikles.

Ventilation:

- Åbn opvaskemaskinens dør helt.

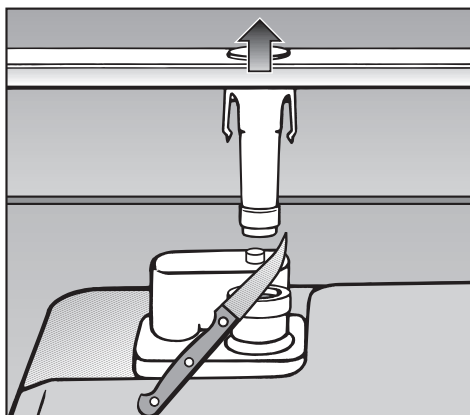

- Løft den nederste spulearm af.
- Skær hættten på ventilationsventilen i opvaskebeholderen af.



Tekniske data

Model opvaskemaskine	PG 8080	PG 8080i
Højde	84,5 cm (indstillelig + 3,5 cm)	80,5 cm (indstillelig + 6,5 cm)
Højde på indbygningsniche	fra 84,5 cm (+ 3,5 cm)	fra 80,5 cm (+ 6,5 cm)
Bredde	59,8 cm	59,8 cm
Bredde på indbygningsniche	60 cm	60 cm
Dybde	60 cm	57 cm
Vægt	Maks. 65 kg	Maks. 56,5 kg
Spænding		
Tilslutningsværdi	Se typeskiltet	Se typeskiltet
Sikring		
Vandtryk (flydetryk)	30 - 1000 kPa (0,3 - 10 bar)	30 - 1000 kPa (0,3 - 10 bar)
Koldt- eller varmtvandstilslutning	op til maks. 60 °C	op til maks. 60 °C
Ledningsvandets hårdhed	maks. 36 °d	maks. 36 °d
Udpumpningshøjde	Maks. 1 m	Maks. 1 m
Udpumpningslængde	Maks. 4 m	Maks. 4 m
Tilslutningsledning	ca. 1,7 m	ca. 1,7 m
Kapacitet	13 kuverter	13 kuverter
Lydniveau LwA	49 dB (A)	49 dB (A)
Lydniveau LpA	38 dB (A)	38 dB (A)
Godkendelser	CE, overholder de gældende forskrifter i EU-direktivet mht. begrænsning af radiostøj	
CE-godkendelse	Maskindirektiv 2006/42/EF	
Producentens adresse	Miele & Cie. KG, Carl-Miele-Straße 29, 33332 Gütersloh, Germany	

Menuen Indstillinger

Menuen Indstillinger til ændring af standardindstillinger

Menuen Indstillinger åbnes

- Sluk opvaskemaskinen med tasten , hvis den stadig er tændt.
- Hold Start/Stop-tasten inde.
- Tænd opvaskemaskinen med tasten , og hold Start/Stop-tasten inde i min. yderligere 4 sekunder.

I displayet vises første punkt i indstillingsmenuen, og alle kontrollamper lyser.

Displayets funktion fremgår af afsnittet af samme navn.

- Vælg det menupunkt, der skal ændres.

De indstillede valgmuligheder i undermenuerne markeres med et hak .

Sprog

Displayet kan indstilles til forskellige sprog.

Via undermenuen **Sprog ** kan man indstille, hvilket sprog displayet skal vise.

- Vælg det ønskede sprog, og bekræft valget med den midterste tast.

Fanen efter ordet **Sprog ** er en hjælp, hvis displayet er indstillet til et sprog, man ikke forstår.

I så fald trykkes gentagne gange på det menupunkt, der er en fane efter, indtil undermenuen **Sprog ** vises i displayet.

Vandhårdhed

Opvaskemaskinen er udstyret med et afkalkningsanlæg.

Afkalkningsanlægget skal indstilles til vandhårdheden på opstillingsstedet.

- Opvaskemaskinen skal programmeres nøjagtigt til den aktuelle vandhårdhed.
- Det lokale vandværk giver oplysning om vandets præcise hårdhedsgrad i området.
- Ved skiftende vandhårdhed (f.eks. 17 - 25°d) indstilles altid den højeste værdi (i dette tilfælde 25°d).

Den indstillede vandhårdhed markeres med et hak ✓.

- Vælg vandhårdheden på opstillingsstedet, og bekræft valget med den midterste tast.

°d	mmol/l	°f	Indstilling i displayet
1	0,2	2	1
2	0,4	4	2
3	0,5	5	3
4	0,7	7	4
5	0,9	9	5
6	1,1	11	6
7	1,3	13	7
8	1,4	14	8
9	1,6	16	9
10	1,8	18	10
11	2,0	20	11
12	2,2	22	12
13	2,3	23	13
14	2,5	25	14
15	2,7	27	15
16	2,9	29	16
17	3,1	31	17
18	3,2	32	18
19	3,4	34	19
20	3,6	36	20
21	3,8	38	21
22	4,0	40	22
23	4,1	41	23
24	4,3	43	24
25	4,5	45	25
26	4,7	47	26
27	4,9	49	27
28	5,0	50	28
29	5,2	52	29
30	5,4	54	30
31	5,6	56	31
32	5,8	58	32
33	5,9	59	33
34	6,1	61	34
35	6,3	63	35
36	6,5	65	36

Menuen Indstillinger

Afspændingsmiddel

For at opnå et optimalt opvaskeresultat kan afspændingsmiddeldoseringen tilpasses. Doseringen kan indstilles i trin fra 0 - ca. 6 ml. Ved levering er afspændingsmiddeldoseringen indstillet til 3 ml.

Hvis der stadig er pletter på glassene:

- Vælg en højere afspændingsmiddeldosering.

Hvis glassene er tågede eller slørede:

- Vælg en lavere afspændingsmiddeldosering.

- Vælg den ønskede afspændingsmængde, og bekræft med den midterste tast.

AutoOpen

For at forbedre tørringen åbnes døren automatisk på klem ved programslut (undtagen i programmerne Afskylning, Kort og Ølglas - se afsnittet Programoversigt).

I programmerne Universal, Intensiv og Glas aktiveres AutoOpen kun med ekstrafunktionen Ekstra tørring (se afsnittet Ekstrafunktioner, Ekstra tørring).

Denne funktion kan også frakobles.

- Vælg den ønskede indstilling, og bekræft med den midterste tast.

 Hvis automatisk døråbning er frakoblet, og døren alligevel ønskes åbnet efter programslut, skal den åbnes helt. Ellers kan sarte bordkanter blive beskadiget af vanddamp, da blæseren ikke længere kører.

Standbyoptimering

Nogle minutter efter sidste tryk på en tast eller ved programslut skifter opvaskemaskinen til standbymodus for at spare energi. Displayet og kontrollamperne slukkes, og kun Start/Stop-lampen blinker langsomt.

Under et programforløb skifter opvaskemaskinen ikke til standbymodus. Hvis opvaskemaskinen ikke slukkes efter programslut, slukker den helt efter nogle minutter i standbymodus.

Standbyoptimeringen kan også frakobles. Displayet og kontrollamperne slukker da ikke, og tidsrummet til opvaskemaskinen slukker, forlænges til ca. 6 timer.

Hermed forhøjes energiforbruget.

- Vælg den ønskede indstilling, og bekræft med den midterste tast.

Opvaskemaskinen skifter ikke til standbymodus, mens et program afvikles, displaymeddelelserne om påfyldning af salt/afspændingsmiddel vises, eller en fejl foreligger.

Menuen Indstillinger

Displaymeddelelserne om påfyldning af salt/afspændingsmiddel kan frakobles, hvis maskinen trods manglende salt/afspændingsmiddel skal skifte til standbymodus. Melding om fejl kan ikke frakobles.

Displaymeddelelser om påfyldning af salt/afspændingsmiddel

Hvis maskinen skal skifte til standbymodus på trods af indikation af manglende salt og afspændingsmiddel, kan displaymeddelelserne frakobles.

- Vælg den ønskede indstilling, og bekræft med den midterste tast.

Lysstyrke

Lysstyrken i displayet kan indstilles på 7 forskellige trin.

- Vælg den ønskede lysstyrke, og bekræft med den midterste tast.

Kontrast

Kontrasten i displayet kan indstilles på syv forskellige trin.

- Vælg den ønskede kontrast, og bekræft med den midterste tast.

Filterkontrol

Intervallerne for påmindelse om kontrol af filtrene kan indstilles.

Intervallerne kan indstilles til mellem 30 og 60 opvaskeforløb.

Ved levering er intervallerne indstillet til 50 opvaskeforløb.

Denne funktion kan frakobles.

- Vælg den ønskede indstilling, og bekræft med den midterste tast.

Ekstern dos.

Aktiver den automatiske dosering af flydende opvaskemiddel, hvis det eksterne doseringsmodul Dos-modul G 60 semi (ekstra tilbehør) er tilsluttet.

Med DOS-modul G 60 semi følger en separat monteringsanvisning.

- Vælg den ønskede indstilling, og bekræft med den midterste tast.

Indstillingen er aktiv, indtil funktionen Ekstern dosering deaktiveres.

Opvaskemiddelmængde

Funktionen er først synlig, når Ekstern dosering er aktiveret.

Ved dosering af flydende middel via doseringsmodus Dos-modul G 60 semi kan dosering af opvaskemiddel indstilles i milliliter eller procent afhængig af opvaskemiddelproducentens angivelse.

- **Angivelse i ml**
Indstilling fra fabrikken 30 ml.
Doseringen kan ændres fra 10 - 100 ml i trin a 2 ml.
- **Angivelse i procent**
Indstilling fra fabrikken 0,50 %.
Doseringen kan ændres fra 0,17 - 1,67 % i trin a 0,03 - 0,04 %.

Doseringsmængden indstilles

Overhold opvaskemiddelproducentens angivelser ved doseringen.

I programafsnittet Opvask løber der ca. 6,5 l vand ind.

Eksempel:

Opvaskemiddelproducenten anbefaler 4 ml (eller 0,07 %) opvaskemiddel pr. l vand.

$6,5 \text{ l} \times 4 \text{ ml/l} = 26 \text{ ml}$.

$(6,5 \text{ l} \times 0,07 \text{ %/l} = 0,455\%)$

- Vælg den ønskede opvaskemiddelmængde eller doseringskoncentration, og bekræft med den midterste tast.

Dos. udluftning

Opvaskemaskinens doseringssystem kan kun dosere korrekt, hvis der ikke er luft i systemet.

Doseringssystemet skal kun udluftes, når

- doseringssystemet anvendes for første gang,
- beholderen med flydende opvaskemiddel ikke blev fyldt rettidigt, hvorved doseringssystemet blev suget tomt.

 For at doseringssystemet fungerer korrekt, skal man inden udluftningen sikre sig, at beholderen til opvaskemiddel er fyldt tilstrækkeligt, og at doseringslanserne er skruet på beholderne.

- Vælg **Udluftning startes**, og bekræft med den midterste tast.

Udluftningen startes. I displayet vises resttiden.

Direkte efter udluftningen vises programmet Afskylning. Start programmet for at fortynde evt. indløbet opvaskemiddel og skylle det ud.

Menuen Indstillinger

Klarskylstemperatur

For at understøtte tørringen kan klarskylstemperaturen øges i enkelte programmer. Denne funktion er ikke tilgængelig i alle programmer (se afsnittet Programoversigt).

- Vælg den ønskede indstilling, og bekræft med den midterste tast.

Vandmængde Plus

Ved forhøjet vandmængde løber der ekstra vand ind under opvaskefasen. Denne funktion er ikke tilgængelig i alle programmer (se afsnittet Programoversigt).

- Vælg den ønskede indstilling, og bekræft med den midterste tast.

Programforvalg

Man kan vælge, om ECO-programmet eller det senest valgte program skal være forudindstillet, når maskinen tændes.

- Vælg den ønskede indstilling, og bekræft med den midterste tast.

Forhandler

Kun til forhandlere!

Opvaskemaskinen er udstyret med forskellige demoprogrammer til forhandlerne.

- **Demo lyde i opv.m.:**
Programmet aktiverer pumperne for at demonstrere lydniveauet.
- **Demo AutoOpen:**
Døren åbnes automatisk.

Demomodus tilkobles

- Vælg den ønskede indstilling.
- Vælg muligheden **tilkoblet**, og bekræft med den midterste tast.
- Afslut indstillingsmenuen.
- Tryk på Start/Stop.

Demomodus startes.

Demomodus frakobles

Demomodus afsluttes automatisk efter et gennemløb.

Standardindstilling

De ændrede indstillinger kan stilles tilbage til standardindstilling. Undtaget herfra er den aktiverede eksterne dosering og den herfor indstillede opvaske-middelmængde eller doseringskoncentration.

- Vælg **Gendan**, og bekræft med den midterste tast.

Indstillingsmenuen afsluttes

Indstillingsmenuen kan forlades igen med **afslut**.

- Vælg **afslut**, og bekræft med den midterste tast.

I displayet vises kortvarigt det sidst valgte program, og den pågældende kontrollampe lyser. Efter kort tid vises den forventede programvarighed.



Miele A/S
Erhvervsvej 2
Postboks 1371
DK-2600 Glostrup
Tlf. 43 27 11 00
Hovedtelefaks 43 27 11 09
Reservedelssafd. telefaks 43 27 13 69
Miele Teknisk Service telefaks 43 27 13 09
Internet: www.miele.dk
E-mail: info@miele.dk

Miele & Cie. KG
Carl-Miele-StraÙe 29
33332 Gütersloh
Tyskland